



Otwieramy marzenia...



Spełnianie marzeń zaczyna się od **WNĘTRZA**



Z myślą o Twoich potrzebach

W dzisiejszych czasach żyjemy w ciągłym pędzie, próbując odnaleźć spokój, piękno i bezpieczny azyl w domu oraz w miejscach, w których przebywamy. Poczucie bezpieczeństwa i harmonii zdecydowanie poprawia codzienną jakość życia. INVADO rozumie i szanuje te potrzeby. Będąc jednym z najprężniej rozwijających się producentów stolarki drzwiowej oraz listew przypodłogowych w Polsce, robimy wszystko, by oddawać w Państwa ręce produkty o wysokiej, zindywidualizowanej estetyce i jak najlepszych cechach użytkowych. INVADO jest również wiodącym dostawcą komponentów dla przemysłu meblarskiego. Swoją pozycję rynkową buduje w oparciu o ponad dwudziestoletnie doświadczenie oraz nieustanne inwestycje w technologię, ludzi i doskonalenie jakości.

Jakość ponad wszystko

Jakość ma najwyższe znaczenie. To przekonanie pozostaje wspólnym mianownikiem dla fazy projektowania oraz całego procesu produkcji w naszej firmie. Potwierdza to między innymi Certyfikat ISO 9001:2015, który gwarantuje, że wszystkie produkty INVADO spełniają standardy europejskie. Wysoki poziom wyrobów oraz usług, obok ceny i terminowości dostaw, to podstawowy cel firmy, gwarantujący postrzeganie jej jako zaufanego partnera.

Technologia INVADO

Trzon oferty INVADO stanowi produkcja skrzydeł drzwiowych i ościeżnic, dlatego przełomem w działalności firmy było wdrożenie nowatorskiej technologii produkcji okleinowanych skrzydeł drzwiowych o nazwie „Technologia oklejania drzwi płaskich w systemie przelotowym”, stosowanej od 2007 roku we wszystkich modelach drzwi okleinowanych INVADO. Charakterystyczną cechą tej technologii jest oklejanie powierzchni bez łączenia na krawędziach przylgi. Dzięki temu krawędź nie tylko wygląda estetycznie, ale też jest bardziej odporna na uszkodzenia. Nie ma możliwości zdarcia czy odcignięcia okleiny bocznej, ponieważ połączenie oklein umiejscowione jest w wewnętrznej krawędzi przylgi – niewidocznej dla oka. Dodatkowo oklejanie poza przylgą sprawia, że drzwi INVADO posiadają zaokrąglone krawędzie, bezpieczne dla rąk dorosłych i dzieci. Obecnie firma INVADO, dzięki innowacyjnej metodzie produkcji drzwi, znajduje się w grupie najbardziej zaawansowanych technologicznie firm w Europie.

Atesty Higieniczne

Atestowanie ma na celu zapobieganie wprowadzaniu do powszechnego użytku materiałów i wyrobów niebezpiecznych dla zdrowia i życia użytkowników lub ograniczenie ich dopuszczalnego zakresu i sposobu stosowania pod kątem eliminacji zagrożeń zdrowotnych. Wszystkie produkty INVADO posiadają atesty higieniczne:

- skrzydła drzwiowe wewnętrzne w okleinie sztucznej, atest higieniczny 340/322/364/2015;
- ościeżnice drzwiowe wewnętrzne w okleinie sztucznej, atest higieniczny 170/322/193/2012.

Aprobaty Techniczne i Krajowe Oceny Techniczne:

Aprobaty Techniczne (do końca terminu ich obowiązywania) i Krajowe Oceny Techniczne wydawane przez Instytut Techniki Budowlanej to decyzje dopuszczenia do stosowania materiałów i wyrobów budowlanych. Zgodnie z ustawą o wyrobach budowlanych z dnia 16 kwietnia 2004 r. wraz z późniejszymi zmianami (tekst jednolity: Dz. U. z 2016 r., poz. 1570) wyroby, których dotyczą Aprobaty Techniczne i Krajowe Oceny Techniczne, mogą być wprowadzone do obrotu i mogą być stosowane w budownictwie. Firma Invado dokonała oceny i weryfikacji stałości właściwości użytkowych, sporządziła krajową deklarację właściwości użytkowych i oznakowała wyroby znakiem budowlanym, zgodnie z obowiązującymi przepisami. Aprobaty Techniczne i Krajowe Oceny Techniczne Invado:

- drzwi wewnętrzne płaskie i szklane - ITB-KOT-2017/0313 wydanie 1;
- drzwi wewnętrzne modułowe - ITB-KOT-2017/0003 wydanie 1;
- drzwi wewnętrzne składane i wahadłowe; ITB-KOT-2018/0296 wydanie 1;
- drzwi wewnętrzne przesuwne - ITB-KOT-2018/0296 wydanie 1
- drzwi techniczne GUARDIA EI30 i EI60 (drewniane drzwi wewnętrzne wejściowe systemu HALSPAN) - AT-15-6103/2013;
- drzwi techniczne IGNIS - AT-15-8750/2011;
- drzwi techniczne SONUS 42 dB - AT-15-9360/2014;
- drzwi techniczne SONUS 42 dB z odpornością ogniową EI30 - AT-15-9360/2014;
- drzwi techniczne SONUS 42 dB z odpornością ogniową EI30 i dymoszczelnością - AT-15-9360/2014;
- drzwi techniczne SONUS 42 dB z dymoszczelnością - AT-15-9360/2014;
- drzwi wewnętrzne wejściowe o podwyższonej odporności na włamanie EGIDA - AT-15-8561/2011;
- ościeżnica regulowana do drzwi wewnętrznych - AT-15-5393/2015;
- ościeżnica OB3 typ P do drzwi wewnętrznych - ITB-KOT-2017/0312 wydanie 1;
- ościeżnica SARA-PRO do drzwi wewnętrznych - AT-15-9157/2014.

Certyfikaty i wyróżnienia



LAUR KONSUMENTA

Marka INVADO została doceniona przez polskich konsumentów i uhonorowana prestiżowym godłem Lauru Konsumenta.



GAZETA BIZNESU

Invado otrzymało Gazetę Biznesu za rok 2004, 2005, 2006, 2009, 2010, 2013, 2014 i 2015. Nagroda jest potwierdzeniem dynamicznego

rozwoju firmy oraz wzrostu przychodów w kategorii firm małych i średnich. Wyróżnienie jest także gwarancją dla klientów i kontrahentów – potwierdza solidność i dynamiczny rozwój firmy oraz jakość jej produktów.



PRZEJRZYSTA FIRMA

INVADO zostało nagrodzone przez Dun and Bradstreet Poland Certyfikatem „Przejrzysta firma”. Otrzymanie tego wyróżnienia świadczy o rzetelności

w wywiązywaniu się z obowiązku terminowej publikacji sprawozdań finansowych i potwierdza jawność działalności na rynku. Certyfikat jest tym samym odzwierciedleniem tego, że firma INVADO działa według powszechnie znanej zasady fair play.



LIDER NOWYCH TECHNOLOGII 2012

Firma INVADO zawdzięcza tytuł LIDERA NOWYCH TECHNOLOGII 2012 Technologii Invado, czyli innowacyjnej metodzie okleinowania drzwi, polegającej na łączeniu okleiny poza krawędzią przylgi.

„Lider Nowych Technologii 2012” to ogólnopolski program organizowany przez

firmę Nowe Technologie. Ma na celu wyróżnienie firm kreujących rynkowe trendy, promujących nowoczesne, bezpieczne i funkcjonalne budownictwo, a tym samym służących rozwojowi całej branży. Powołana Kapituła Programu Lider Nowych Technologii 2012 przyjrzała się wnikliwie działaniom zgłoszonych firm oraz dokonała analizy nadesłanych materiałów. Decyzją członków Kapituły tytuł „Lider Nowych Technologii 2012” otrzymała firma INVADO, jeden z najprężniej rozwijających się producentów stolarki drzwiowej oraz listew przypodłogowych, za wdrażanie nowych technologii i innowacyjność w procesie produkcyjnym.



FILAR GOSPODARKI NA ŚLĄSKU

Filary Polskiej Gospodarki to prestiżowy ranking organizowany co roku przez „Puls Biznesu” i czołową agencję

badawczą. Invado za osiągnięcia z 2013 roku zajęło 3 miejsce wśród śląskich przedsiębiorstw. Ranking „Pulsu Biznesu” spośród innych zestawień wyróżnia się tym, że bierze pod uwagę lokalne znaczenie poszczególnych firm. Ważna jest nie tylko wielkość przedsiębiorstwa i jego stabilność, ale także to, jakim firmą jest pracodawcą, czy ma realny wkład w rozwój regionu, czy angażuje się w działania na rzecz lokalnych społeczności. Głównym założeniem rankingu jest wyróżnienie rozwojowych i stabilnych ekonomicznie przedsiębiorstw, które utożsamiają się ze swoim regionem. Dużą pomoc we wskazaniu zwycięzców stanowią samorządy terytorialne, które najlepiej orientują się w lokalnej sytuacji rynkowej. Nagrodę za zajęcie 3 miejsca w rankingu Filary Polskiej Gospodarki w województwie śląskim odebraliśmy w maju 2014 r. podczas uroczystej gali. Tytuł jest dla nas nie tylko powodem do dumy, ale także mobilizacją do dalszych działań na rzecz regionu.

Spis treści

WARTO WIEDZIEĆ	4
DOSTĘPNA KOLORYSTYKA	6
DOSTĘPNE SZYBY	6
SKRZYDŁA MODUŁOWE	
Vinadio	8
Fossano	10
Imperia	12
Destino Unico	14
Livata	16
Versano	18
Nogaro	20
Tamparo	22
Linea Forte	24
Capena Inserto	26
Martina	28
Malawi	30
Domino	32
Bianco	34
Larina	36
D'Artagnan	38
SKRZYDŁA PŁASKIE	
Salerno	40
Norma Decor	42
Torino	44
Merano	46
Dolce	48
Lido	50
Parma	52
Averno	52
Orso	54
Strada	56
Gemini	58
Virgo	58
Sagittarius	60
Aquarius	62
Libra	62
Taurus	62
SKRZYDŁA SZKLANE AMBER	64
SKRZYDŁA ŁAMANE	66
SYSTEMY PRZESUWNE	
System chowany w ścianę	68
System naścienny	69
DRZWI TECHNICZNE	
Egida	70
Ignis	72
Guardia	74
Sonus	76
INFORMACJE TECHNICZNE	78
OŚCIEŻNICE	
Ościeżnica regulowana	79
Ościeżnica regulowana do drzwi modułowych bezprylgowych	80
Ościeżnica blokowa	81
Ościeżnica niewidoczna SARA-PRO	82
System zabudowy ościeżnicy metalowej	84
AKCESORIA	85
KLAMKI	85
LISTWY PRZYPODŁOGOWE	86



DRZWI PŁASKIE I MODUŁOWE

konstrukcja skrzydeł MODUŁOWYCH

Konstrukcję **drzwi modułowych** stanowią 2 pionowe ramiaki, poprzeczka górna oraz dolna. Wypełnienie skrzydła to płytki o różnej grubości lub szyby o grubości 4 mm. Do każdego modelu można wybrać okleinę dekoracyjną. W drzwiach tych szyby i inne wypełnienia nie są montowane za pomocą listwy przyszybowej, lecz jednocześnie z elementami konstrukcji drzwi, co znacznie poprawia ich stabilność.

drzwi modułowe w liczbach:

 **16** kolekcji drzwi  **19** kolorów oklein  **97** skrzydeł łącznie



konstrukcja skrzydeł PŁASKICH



Wizualnie **drzwi płaskie** są lżejsze niż modułowe, co łączy się z ich stabilnością. Konstrukcję stanowi ramiak wykonany z płyty MDF lub klejony. Wypełnienie to „plaster miodu” lub płyta wiórowo-otworowa, którą można zamówić za dopłatą. Rama wraz wypełnieniem oklejona jest obustronnie płytą HDF o grubości 3 mm oraz okleiną dekoracyjną. Do montażu wypełnień w tych modelach stosuje się listwy przyszybowe o różnych profilach.

drzwi płaskie w liczbach:

 **16** kolekcji drzwi  **24** kolorów oklein  **60** skrzydeł łącznie

OKLEINY - UKŁAD USŁOJENIA



Układ usłojenia oklein z oferty INVADO można podzielić na 3 kategorie:

- OKLEINA JEDNOKIERUNKOWA Z USŁOJENIEM WERTYKALNYM:** Większość oklein INVADO występuje w tym układzie usłojenia. Wyjątki: kasztan i wiąz (enduro) oraz dąb włoski i dąb severo (enduro 3D).
- OKLEINA JEDNOKIERUNKOWA Z USŁOJENIEM HORYZONTALNYM:** Obecnie w ofercie INVADO znajdują się dwie okleiny w tym układzie. Są to: dąb włoski i dąb severo (enduro 3D).
- OKLEINA DWUKIERUNKOWA Z USŁOJENIEM WERTYKALNYM I HORYZONTALNYM:** Okleina łącząca dwa powyższe układy usłojenia. W ofercie invado znajdują się dwie okleiny łączące te układy. Są to: kasztan i wiąz (enduro).

Taki podział oklein ze względu na usłojenie można zastosować wyłącznie w przypadku skrzydeł płaskich. W skrzydłach modułowych, ze względu na konstrukcję, układ usłojenia elementów jest mieszany.

DRZWI PRZYLGOWE I BEZPRZYLGOWE

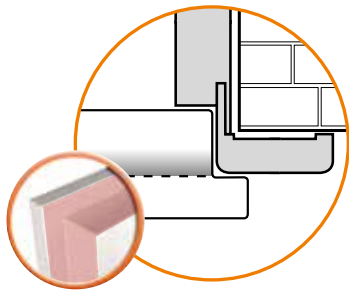

drzwi przylgowe

Krawędź **drzwi przylgowych** wykończona jest felcem (wcięciem - na obrazku zaznaczonym kolorem czerwonym) zachodzącym na ościeżnicę. Drzwi wykonane w ten sposób nie licują się z ościeżnicą.

Krawędź **drzwi bezprzylgowych** nie posiada wykończenia czyli jest jednolitą płaszczyzną. Drzwi wykonane w ten sposób, licują się z ościeżnicą.

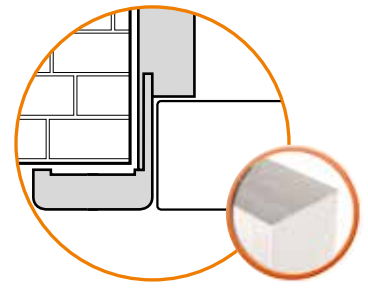

drzwi bezprzylgowe

DRZWI PRAWY CZY LEWE? JAK ODRÓŻNIĆ?

drzwi lewe



drzwi prawe



Przed zakupem drzwi warto zastanowić się, w którą stronę powinny się otwierać. Dla bezpieczeństwa skrzydła łazienkowe czy kuchenne montujemy tak, aby otwierały się na zewnątrz. W pozostałych pomieszczeniach zależne jest to od wygody użytkowników i układu mieszkania lub domu. Kolejny etap to określenie jakich drzwi szukamy: prawych czy lewych. Co to oznacza? Jeśli zawiasy będą zamontowane po prawej stronie ościeżnicy, znaczy, że potrzebujemy drzwi prawych, jeśli odwrotnie – przydatne nam będą drzwi lewe. Warto więc przed wyjazdem do sklepu szczegółowo przemyśleć tę kwestię i spisać listę potrzebnych drzwi prawych i lewych oraz dla każdego z nich określić kierunek otwierania.

OBLICZANIE CENY DRZWI

W większości przypadków podane ceny są cenami za skrzydło bez ościeżnicy i klamki (wyjątek stanowią skrzydła: GUARDIA, SONUS i SYSTEMY PRZESUWNE). W celu uzyskania pełnej ceny zestawu należy zastosować następujące obliczenie:

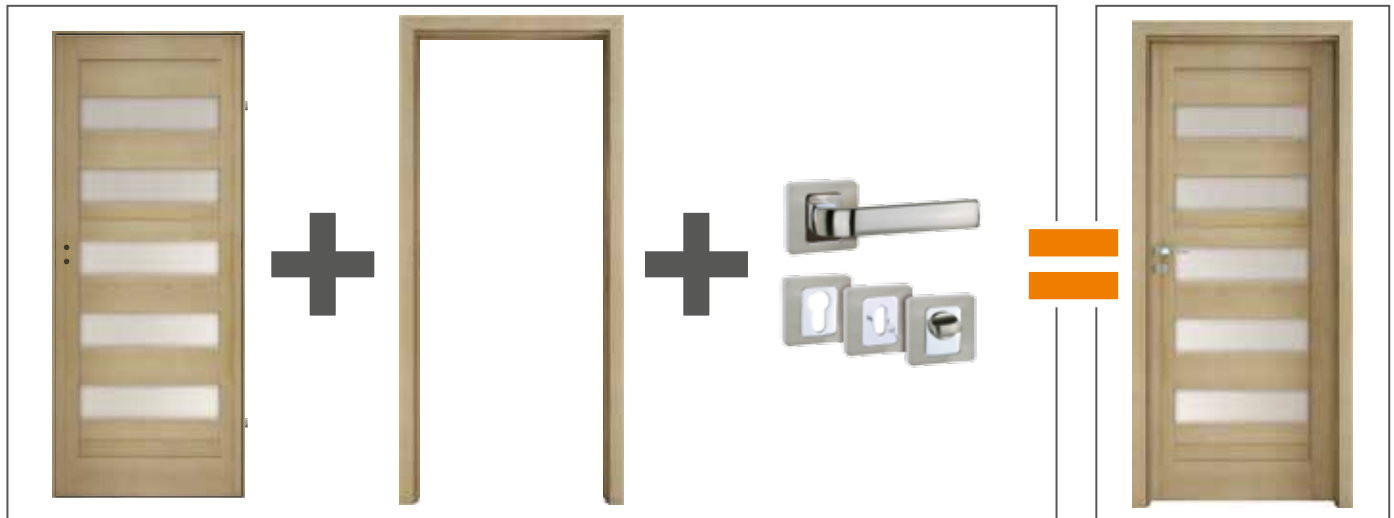

CENA SKRZYDŁA + CENA OŚCIEŻNICY + CENA KLAMKI = CENA ZESTAWU

LEGENDA

Prosimy zwrócić uwagę na adnotacje oznaczone poniższymi ikonami. Zawierają one istotne informacje związane z danym modelem skrzydła.

<p>IKONY ODNOŚCĄCE SIĘ DO MOŻLIWYCH OPCJI WYKONANIA SKRZYDEŁ:</p>										
	drzwi przylgowe / bezprzylgowe		drzwi pojedyncze / podwójne		drzwi z opcją wentylacji	drzwi z opcją systemu przesuwanego	izolacja akustyczna	ognioodporność	dymoszczelność	odporność na włamanie
<p>IKONY ODNOŚCĄCE SIĘ DO SZYB WYSTĘPUJĄCYCH W SKRZYDŁACH:</p>						<p>POZOSTAŁE IKONY INFORMACYJNE:</p>				
	szkło hartowane	blyszczące / matowej / grawerowanej	układ stron szyby względem zawiasów lub ościeżnicy		wydłużony czas realizacji ze względu na zastosowanie szkła					
						informacje dotyczące ceny oraz zawartości zestawu	informacje związane z kolorystyką	dodatkowe informacje		

📌 okleina ENDURO

intensywność użytkowania: ●●●○○

Klasa pokrycia MEDIUM 1: okleina o wysokim walorze wzorniczym i bardzo dobrym odwzorowaniu naturalnego rysunku drewna. Charakteryzuje się doskonałymi właściwościami wytrzymałościowymi.

Przeznaczenie: budynki, pomieszczenia mieszkalne o szerokim zakresie przeznaczenia.



📌 okleina ENDURO 3D

intensywność użytkowania: ●●●○○

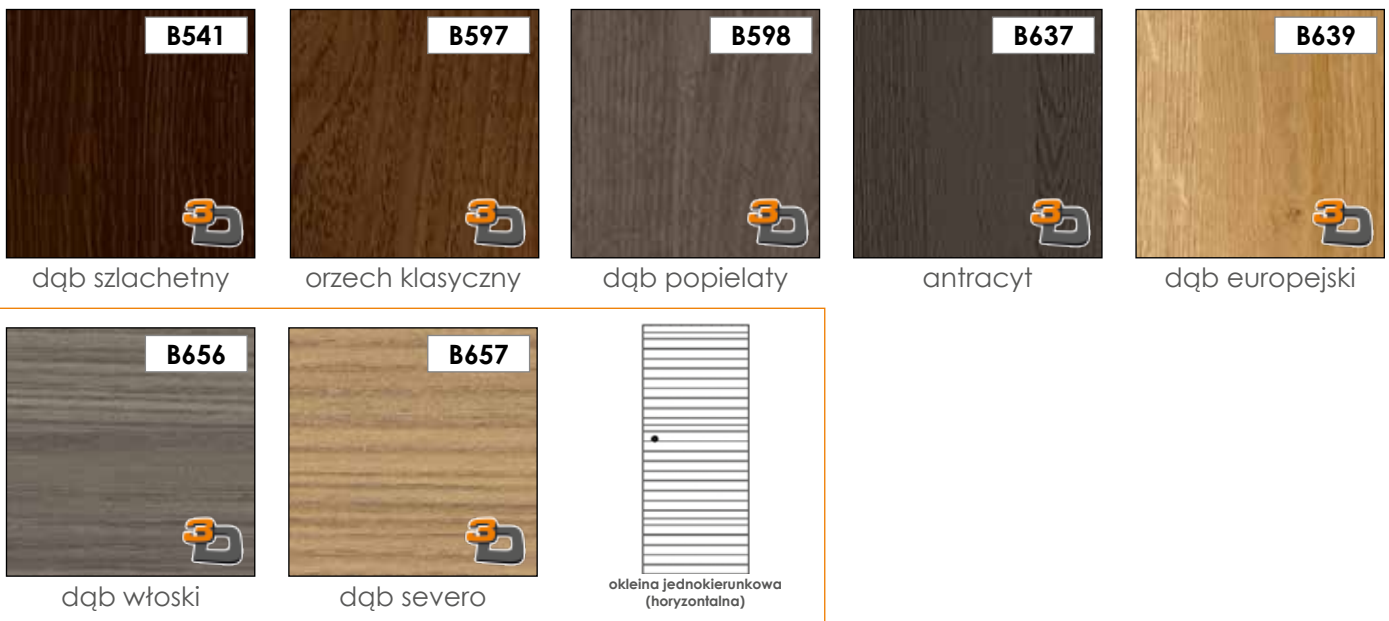

DOSTĘPNE SZYBY

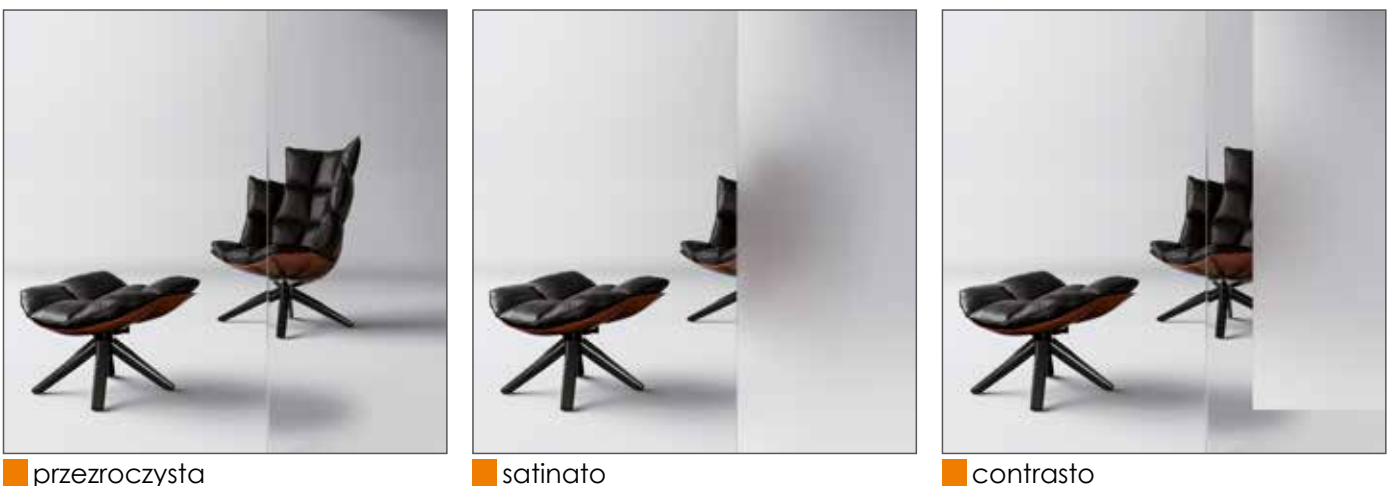

E okleina ENDURO PLUS

intensywność użytkowania: ●●●○○



cedr forte



dąb naturo



dąb śnieżny



dąb retro

R okleina RYFLOWANA

intensywność użytkowania: ●●●●○



orzech melunga



dąb złoty

Klasa pokrycia MEDIUM 2: okleina o podwyższonych parametrach estetycznych i wytrzymałościowych.

Przeznaczenie: budynki, pomieszczenia mieszkalne o szerokim zakresie przeznaczenia.

EF ECO-FORNIR folia CLPL

intensywność użytkowania: ●●●●●



orzech duro

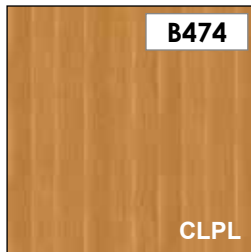

dąb eterno



dąb szary

Klasa pokrycia TOP 1:

Folia CLPL - wysokiej jakości powłoki w nowoczesnych barwach, charakteryzujące się bardzo wysokimi parametrami wytrzymałościowymi.

Laminat CPL - powłoki w nowoczesnych barwach.

Przeznaczenie: hotele, biura i inne budynki użyteczności publicznej.



produkt dostępny do wyczerpania zapasów

EF ECO-FORNIR laminat CPL

intensywność użytkowania: ●●●●●

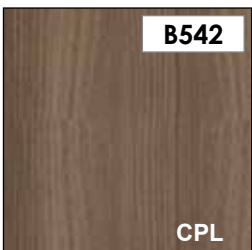

coimbra ciemna



kasztan jasny

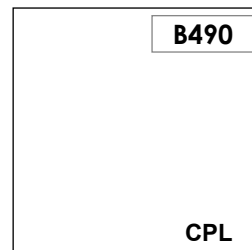

biały

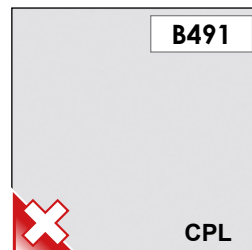

szary



nero



master carre



chinchila

VINADIO



Vinadio 1



Vinadio 2



Vinadio 3



okleina: skrzydła z kolekcji:	ENDURO / ENDURO PLUS / ENDURO 3D		RYFLOWANA / ECO-FORNIR	
	netto	brutto	netto	brutto
Vinadio	409,00	503,07	459,00	564,57

CENA (PODANA W PLN) ZAWIERA:

DOSTĘPNE OPCJE WYKONANIA SKRZYDŁA:



KOLORYSTYKA:

Okleina ENDURO

Intensywność użytkowania: ●●●○



coimbra

heban

Okleina ENDURO PLUS

Intensywność użytkowania: ●●●○



cedr forte

dąb naturo

dąb śnieżny

dąb retro

Okleina ENDURO 3D

Intensywność użytkowania: ●●●○



dąb szlachetny

orzech klasyczny

dąb popielaty

antracyt

dąb europejski

Okleina RYFLOWANA

Intensywność użytkowania: ●●●○



orzech melunga

dąb złoty

ECO-FORNIR folia CLPL

Intensywność użytkowania: ●●●●



orzech duro

dąb eterno

dąb szary

CLPL

ECO-FORNIR laminat CPL

Intensywność użytkowania: ●●●●



coimbra ciemna

kasztan jasny

biały

CPL

KONSTRUKCJA:

PRZYKŁADOWY PRZEKRÓJ SKRZYDEŁ MODUŁOWYCH VINADIO

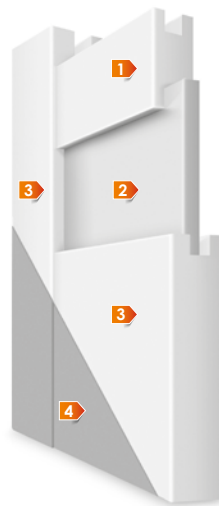

- 1 element wypełnienia: płyca (gr. 22 mm)
- 2 element wypełnienia: w zależności od modelu płyca lub szyba (gr. 4 mm)
- 3 rama: wykonana z płyty MDF
- 4 okleina

rama w skrzydłach wykonana z płyty MDF

wypełnienie skrzydła - pływca o grubości 22 mm oraz pływca i/lub szyba o grubości 4 mm

krawędzie boczne i krawędzie górne są okleinowane

krawędzie pionowe skrzydeł są zaokrąglone (**więcej informacji na str. 78**)

skrzydło przygotowane do podcięcia max o 40 mm - nie dotyczy skrzydeł z wentylacją

w skrzydłach podwójnych występuje listwa przymykowa (**rysunek na str. 78**)

WYMIARY SKRZYDŁA:

skrzydła pojedyncze - szerokość od „60” do „100”

skrzydła podwójne - szerokość od „120” do „200”

WYPOSAŻENIE STANDARDOWE:

zamek w skrzydłach przylgowych o rozstawie 72 mm do klucza powtarzalnego, blokady WC lub wkładki patentowej

zamek magnetyczny w skrzydłach bezprzylgowych o rozstawie 90 mm do klucza powtarzalnego i blokady WC oraz 85 mm do wkładki patentowej

w wersji przylgowej skrzydła zawiasy standardowe czopowe wkręcane 13,5/9 - 2 sztuki w skrzydłach „60” - „80”;

w wersji bezprzylgowej skrzydła występują niewidoczne zawiasy wpuszczane z regulacją 3-D w kolorze CHROM/MAT

OPCJE DODATKOWE:

	netto	brutto
wykonanie skrzydła bez otworu na klucz	bez dopłat	
dopłata do szerokości „100”	42,00 (szt)	51,66 (szt)
dodatkowy zawias w skrzydłach „60” - „80”	16,00 (szt)	19,68 (szt)
nasadka na zawias	4,00 (szt)	4,92 (szt)
podcięcie wentylacyjne	32,00	39,36
tuleje PCV	21,00 (kpl)	25,83 (kpl)
tuleje wentylacyjne metalowe, okrągłe (chrom, mosiądz)	63,00 (kpl)	77,49 (kpl)
tuleje wentylacyjne metalowe, kwadratowe (chrom, nikiel)	158,00 (kpl)	194,34 (kpl)
wykonanie skrzydła jako tępe (system przesuwny)	84,00	103,32
wykonanie skrzydła jako bezprzylgowe	84,00	103,32
wykonanie drzwi dwuskrzydłowych	84,00	103,32
wkładka patentowa 31/36 (lub 31/31 dla drzwi bezprzylgowych)	19,00 (szt)	23,37 (szt)

DOSTĘPNE OŚCIEŻNICE:

blokowa [OB3]

regulowana z opaską płaską 60 mm [ORS1], z opaską owalną 60 mm [ORS2] lub opaską płaską 80 mm [ORS8]

regulowana do skrzydeł modułowych bezprzylgowych z opaską płaską 60 mm [ORS7] lub 80 mm [ORS10]



SKŁO:



satynato

INFORMACJE O SZKLE:



SZKŁO HARTOWANE SATINATO



STRONA BŁYSZCZĄCA SZYBY ZNAJDUJE SIĘ OD STRONY ZAWIASÓW

FOSSANO



skrzydła z kolekcji:	okleina: ENDURO / ENDURO PLUS / ENDURO 3D		RYFLOWANA / ECO-FORNIR	
	netto	brutto	netto	brutto
Fossano	409,00	503,07	459,00	564,57

CENA (PODANA W PLN) ZAWIERA:

DOSTĘPNE OPCJE WYKONANIA SKRZYDŁA:



KOLORYSTYKA:

Okleina ENDURO

Intensywność użytkowania: ●●●●○



coimbra

heban

Okleina ENDURO PLUS

Intensywność użytkowania: ●●●●○



cedr forte

dąb naturo

dąb śnieżny

dąb retro

Okleina ENDURO 3D

Intensywność użytkowania: ●●●●○



dąb szlachetny

orzech klasyczny

dąb popielaty

antracyt

dąb europejski

Okleina RYFLOWANA

Intensywność użytkowania: ●●●●○



orzech melunga

dąb złoty

ECO-FORNIR folia CLPL

Intensywność użytkowania: ●●●●●



orzech duro

dąb eterno

dąb szary

ECO-FORNIR laminat CPL

Intensywność użytkowania: ●●●●●

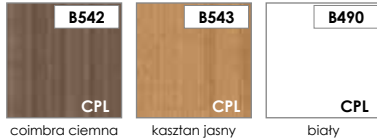

coimbra ciemna

kasztań jasny

biały

CLPL
CPL

KONSTRUKCJA:

PRZYKŁADOWY PRZEKRÓJ SKRZYDEŁ MODUŁOWYCH FOSSANO



- 1 element wypełnienia: płycina (gr. 22 mm)
- 2 element wypełnienia: w zależności od modelu płycina lub szyba (gr. 4 mm)
- 3 rama: wykonana z płyty MDF
- 4 okleina

rama w skrzydłach wykonana z płyty MDF

wypełnienie skrzydła - płyciny o grubości 22 mm oraz płyciny i/lub szyby o grubości 4 mm

krawędzie boczne i krawędzie górne są okleinowane

krawędzie pionowe skrzydeł są zaokrąglone (**więcej informacji na str. 78**)

skrzydło przygotowane do podcięcia max o 40 mm - nie dotyczy skrzydeł z wentylacją

w skrzydłach podwójnych występuje listwa przymykowa (**rysunek na str. 78**)

WYMIARY SKRZYDŁA:

skrzydła pojedyncze - szerokość od „60” do „100”

skrzydła podwójne - szerokość od „120” do „200”

WYPOSAŻENIE STANDARDOWE:

zamek w skrzydłach przylgowych o rozstawie 72 mm do klucza powtarzalnego, blokady WC lub wkładki patentowej

zamek magnetyczny w skrzydłach bezprzylgowych o rozstawie 90 mm do klucza powtarzalnego i blokady WC oraz 85 mm do wkładki patentowej

w wersji przylgowej skrzydła zawiasy standardowe czopowe wkręcane 13,5/9 - 2 sztuki w skrzydłach „60” - „80”;

w wersji bezprzylgowej skrzydła występują niewidoczne zawiasy wpuszczane z regulacją 3-D w kolorze CHROM/MAT

OPCJE DODATKOWE:

	netto	brutto
wykonanie skrzydła bez otworu na klucz	bez dopłat	
dopłata do szerokości „100”	42,00 (szt)	51,66 (szt)
dodatkowy zawias w skrzydłach „60” - „80”	16,00 (szt)	19,68 (szt)
nasadka na zawias	4,00 (szt)	4,92 (szt)
podcięcie wentylacyjne	32,00	39,36
tuleje PCV	21,00 (kpl)	25,83 (kpl)
tuleje wentylacyjne metalowe, okrągłe (chrom, mosiądz)	63,00 (kpl)	77,49 (kpl)
tuleje wentylacyjne metalowe, kwadratowe (chrom, nikiel)	158,00 (kpl)	194,34 (kpl)
wykonanie skrzydła jako tępe (system przesuwny)	84,00	103,32
wykonanie skrzydła jako bezprzylgowe	84,00	103,32
wykonanie drzwi dwuskrzydłowych	84,00	103,32
wkładka patentowa 31/36 (lub 31/31 dla drzwi bezprzylgowych)	19,00 (szt)	23,37 (szt)

DOSTĘPNE OŚCIEŻNICE:

blokowa [OB3]

regulowana z opaską płaską 60 mm [ORS1], z opaską owalną 60 mm [ORS2] lub opaską płaską 80 mm [ORS8]

regulowana do skrzydeł modułowych bezprzylgowych z opaską płaską 60 mm [ORS7] lub 80 mm [ORS10]



SKŁO:



satynato

INFORMACJE O SZKLE:



SZKŁO HARTOWANE SATINATO



STRONA BŁYSZCZĄCA SZYBY ZNAJDUJE SIĘ OD STRONY ZAWIASÓW



IMPERIA



Imperia 1



Imperia 2



Imperia 3



Imperia 4



skrzydła z kolekcji:	okleina: ENDURO / ENDURO PLUS / ENDURO 3D		RYFLOWANA / ECO-FORNIR	
	netto	brutto	netto	brutto
Imperia	429,00	527,67	479,00	589,17

CENA (PODANA W PLN) ZAWIERA:

DOSTĘPNE OPCJE WYKONANIA SKRZYDŁA:



KOLORYSTYKA:

Okleina ENDURO

Intensywność użytkowania: ●●●○○



coimbra

heban

Okleina ENDURO PLUS

Intensywność użytkowania: ●●●○○



cedr forte

dąb naturo

dąb śnieżny

dąb retro

Okleina ENDURO 3D

Intensywność użytkowania: ●●●○○



dąb szlachetny

orzech klasyczny

dąb popielaty

antracyt

dąb europejski

Okleina RYFLOWANA

Intensywność użytkowania: ●●●○○



orzech melunga

dąb złoty

ECO-FORNIR folia CLPL

Intensywność użytkowania: ●●●●●



orzech duro

dąb eterno

dąb szary

CLPL

ECO-FORNIR laminat CPL

Intensywność użytkowania: ●●●●●

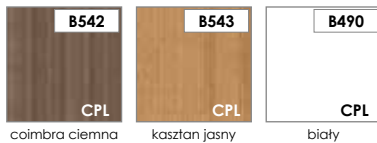

coimbra ciemna

kasztan jasny

biały

CPL

KONSTRUKCJA:

PRZYKŁADOWY PRZEKRÓJ SKRZYDEŁ MODUŁOWYCH IMPERIA

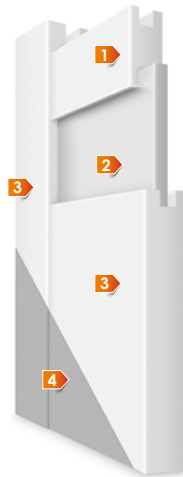

- 1 element wypełnienia: plynina (gr. 22 mm)
- 2 element wypełnienia: w zależności od modelu plynina lub szyba (gr. 4 mm)
- 3 rama: wykonana z płyty MDF, poprzeczka pozioma dolna - wysokość 400 mm, poprzeczka pozioma górna - wysokość 350 mm
- 4 okleina

rama w skrzydłach wykonana z płyty MDF

poprzeczka górna o wysokości 350 mm, poprzeczka dolna o wysokości 400 mm

wypełnienie skrzydła - plyniny o grubości 22 mm oraz plyniny i/lub szyby o grubości 4 mm

krawędzie boczne i krawędzie górne są okleinowane

krawędzie pionowe skrzydeł są zaokrąglone (**więcej informacji na str. 78**)

skrzydło przygotowane do podcięcia max o 40 mm - nie dotyczy skrzydeł z wentylacją

w skrzydłach podwójnych występuje listwa przymykowa (**rysunek na str. 78**)

WYMIARY SKRZYDŁA:

skrzydła pojedyncze - szerokość od „60” do „100”

skrzydła podwójne - szerokość od „120” do „200”

WYPOSAŻENIE STANDARDOWE:

zamek w skrzydłach przylgowych o rozstawie 72 mm do klucza powtarzalnego, blokady WC lub wkładki patentowej

zamek magnetyczny w skrzydłach bezprzylgowych o rozstawie 90 mm do klucza powtarzalnego i blokady WC oraz 85 mm do wkładki patentowej

w wersji przylgowej skrzydła zawiasy standardowe czopowe wkręcane 13,5/9 - 2 sztuki w skrzydłach „60” - „80”;

w wersji bezprzylgowej skrzydła występują niewidoczne zawiasy wpuszczane z regulacją 3-D w kolorze CHROM/MAT

OPCJE DODATKOWE:

	netto	brutto
wykonanie skrzydła bez otworu na klucz	bez dopłat	
dopłata do szerokości „100”	42,00 (szt)	51,66 (szt)
dodatkowy zawias w skrzydłach „60” - „80”	16,00 (szt)	19,68 (szt)
nasadka na zawias	4,00 (szt)	4,92 (szt)
podcięcie wentylacyjne	32,00	39,36
tuleje PCV	21,00 (kpl)	25,83 (kpl)
tuleje wentylacyjne metalowe, okrągłe (chrom, mosiądz)	63,00 (kpl)	77,49 (kpl)
tuleje wentylacyjne metalowe, kwadratowe (chrom, nikiel)	158,00 (kpl)	194,34 (kpl)
wykonanie skrzydła jako tępe (system przesuwny)	84,00	103,32
wykonanie skrzydła jako bezprzylgowe	84,00	103,32
wykonanie drzwi dwuskrzydłowych	84,00	103,32
wkładka patentowa 31/36 (lub 31/31 dla drzwi bezprzylgowych)	19,00 (szt)	23,37 (szt)

DOSTĘPNE OŚCIEŻNICE:

blokowa [OB3]

regulowana z opaską płaską 60 mm [ORS1], z opaską owalną 60 mm [ORS2] lub opaską płaską 80 mm [ORS8]

regulowana do skrzydeł modułowych bezprzylgowych z opaską płaską 60 mm [ORS7] lub 80 mm [ORS10]



szkło:



satynato

INFORMACJE O SZKLE:



SZKŁO HARTOWANE SATINATO



STRONA BŁYSZCZĄCA SZYBY ZNAJDUJE SIĘ OD STRONY ZAWIASÓW



DESTINO UNICO



Tytuł „Złoty Medal” przyznany jednej z najpopularniejszych kolekcji drzwi firmy Invado - Destino Unico. Skrzydła te to odważne zestawienie kolorów, które pozwala z rozmachem stworzyć intrygujące, stylizowane wnętrza.

Dlatego nie mieliśmy wątpliwości, by to właśnie te drzwi zgłosić do prestiżowego konkursu „Złoty Medal”, organizowanego w ramach Międzynarodowych Targów Poznańskich BUDMA. Złoty Medal MTP to jedna z najbardziej rozpoznawalnych nagród na polskim rynku, która jest przyznawana innowacyjnym produktom najwyższej jakości. Jesteśmy dumni i dziękujemy wszystkim zaangażowanym przy produkcji i sprzedaży drzwi Destino Unico.

Destino Unico 1



Destino Unico 2



Destino Unico 3



Destino Unico 4



Destino Unico 5



skrzydła z kolekcji:	okleina: ENDURO / ENDURO PLUS / ENDURO 3D		RYFLOWANA / ECO-FORNIR	
	netto	brutto	netto	brutto
Destino Unico	529,00	650,67	579,00	712,17

CENA (PODANA W PLN) ZAWIERA:

DOSTĘPNE OPCJE WYKONANIA SKRZYDŁA:

SKRZYDŁO
BEZ OŚCIEŻNICY
I KLAMKIDRZWI
PRZYLGOWEDRZWI
BEZPRZYLGOWE
(dopłata)DRZWI
POJEDYNCZE:
SZEROKOŚĆ 60 - 100
(dopłata do szer. 100)DRZWI
PODWÓJNE:
SZEROKOŚĆ 120 - 200
(dopłata)DRZWI
W SYSTEMIE
PRZESUWNYM
(dopłata)WENTYLACJA:
TULEJE
LUB PODCIĘCIE
(dopłata)

KOLORYSTYKA:

Okleina ENDURO

intensywność użytkowania: ●●●○



coimbra

heban

Okleina ENDURO PLUS

intensywność użytkowania: ●●●○



cedr forte

dąb naturo

dąb śnieżny

dąb retro

Okleina ENDURO 3D

intensywność użytkowania: ●●●○



dąb szlachetny

orzech klasyczny

dąb popielaty

antracyt

dąb europejski

Okleina RYFLOWANA

intensywność użytkowania: ●●●○



orzech melunga

dąb złoty

ECO-FORNIR folia CLPL

intensywność użytkowania: ●●●●



orzech duro

dąb eterno

dąb szary

CLPL

ECO-FORNIR laminat CPL

intensywność użytkowania: ●●●●

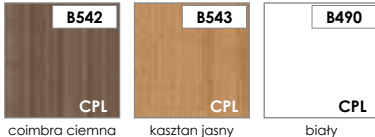

coimbra ciemna

kasztan jasny

biały

CPL

KOLORYSTYKA WSTAWEK SZKLANYCH:



9005 Soft

9005

7015

4M01

2004

3004

SZKŁO:



satinato

INFORMACJE O SZKLE:



SZKŁO
HARTOWANE
SATINATO



STRONA BŁYSZCZĄCA
SZYBY ZNAJDUJE SIĘ
OD STRONY ZAWIASÓW

KONSTRUKCJA:

PRZYKŁADOWY PRZEKRÓJ SKRZYDEŁ MODUŁOWYCH DESTINO UNICO



- 1 element wypełnienia: w zależności od modelu płycina lub szyba (gr. 4 mm)
- 2 element wypełnienia: płycina (gr. 22 mm)
- 3 wstawki szklane: wstawka w wybranym kolorze
- 4 rama: wykonana z płyty MDF
- 5 okleina

rama w skrzydłach wykonana z płyty MDF

wypełnienie skrzydła - płyciny o grubości 22 mm oraz płyciny i/lub szyby o grubości 4 mm

występujące dwustronnie wstawki szklane o szerokości 80 mm

krawędzie boczne i krawędzie górne są okleinowane

krawędzie pionowe skrzydeł są zaokrąglone (**więcej informacji na str. 78**)

skrzydło przygotowane do podcięcia max o 40 mm - nie dotyczy skrzydeł z wentylacją

w skrzydłach podwójnych występuje listwa przymykowa (**rysunek na str. 78**)

WYMIARY SKRZYDŁA:

skrzydła pojedyncze - szerokość od „60” do „100”

skrzydła podwójne - szerokość od „120” do „200”

WYPOSAŻENIE STANDARDOWE:

zamek w skrzydłach przylgowych o rozstawie 72 mm do klucza powtarzalnego, blokady WC lub wkładki patentowej

zamek magnetyczny w skrzydłach bezprzylgowych o rozstawie 90 mm do klucza powtarzalnego i blokady WC oraz 85 mm do wkładki patentowej

w wersji przylgowej skrzydła zawiasy standardowe czopowe wkręcane 13,5/9 - 2 sztuki w skrzydłach „60” - „80”.

w wersji bezprzylgowej skrzydła występują niewidoczne zawiasy wpuszczane z regulacją 3-D w kolorze CHROM/MAT

OPCJE DODATKOWE:

	netto	brutto
wykonanie skrzydła bez otworu na klucz	bez dopłat	
dopłata do szerokości „100”	42,00 (szt)	51,66 (szt)
dodatkowy zawias w skrzydłach „60” - „80”	16,00 (szt)	19,68 (szt)
nasadka na zawias	4,00 (szt)	4,92 (szt)
podcięcie wentylacyjne	32,00	39,36
tuleje PCV	21,00 (kpl)	25,83 (kpl)
tuleje wentylacyjne metalowe, okrągłe (chrom, mosiądz)	63,00 (kpl)	77,49 (kpl)
tuleje wentylacyjne metalowe, kwadratowe (chrom, nikiel)	158,00 (kpl)	194,34 (kpl)
wykonanie skrzydła jako tępe (system przesuwny)	84,00	103,32
wykonanie skrzydła jako bezprzylgowe	84,00	103,32
wykonanie drzwi dwuskrzydłowych	84,00	103,32
wkładka patentowa 31/36 (lub 31/31 dla drzwi bezprzylgowych)	19,00 (szt)	23,37 (szt)

DOSTĘPNE OŚCIEŻNICE:

blokowa [OB3]

regulowana z opaską płaską 60 mm [ORS1], z opaską owalną 60 mm [ORS2] lub opaską płaską 80 mm [ORS8]

regulowana do skrzydeł modułowych bezprzylgowych z opaską płaską 60 mm [ORS7] lub 80 mm [ORS10]



LIVATA



Livata 1



Livata 2



Livata 3



Livata 4



skrzydła z kolekcji:	okleina: ENDURO / ENDURO PLUS / ENDURO 3D		RYFLOWANA / ECO-FORNIR	
	netto	brutto	netto	brutto
Livata	429,00	527,67	479,00	589,17

CENA (PODANA W PLN) ZAWIERA:

DOSTĘPNE OPCJE WYKONANIA SKRZYDŁA:



KOLORYSTYKA:

Okleina ENDURO

intensywność użytkowania: ●●●○○



Okleina ENDURO PLUS

intensywność użytkowania: ●●●○○



Okleina ENDURO 3D

intensywność użytkowania: ●●●○○



Okleina RYFLOWANA

intensywność użytkowania: ●●●○○



ECO-FORNIR folia CLPL

intensywność użytkowania: ●●●●●



CLPL

ECO-FORNIR laminat CPL

intensywność użytkowania: ●●●●●

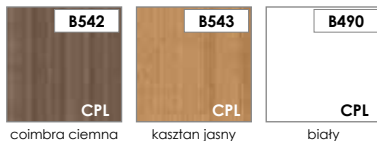

CPL

KONSTRUKCJA:

PRZYKŁADOWY PRZEKRÓJ SKRZYDEŁ MODUŁOWYCH LIVATA



- 1 element wypełnienia: w zależności od modelu płyca lub szyba (gr. 4 mm)
- 2 element wypełnienia: płyca (gr. 22 mm)
- 3 rama: wykonana z płyty MDF
- 4 okleina

rama w skrzydłach wykonana z płyty MDF

wypełnienie skrzydła - płyca o grubości 22 mm oraz płyca i/lub szyba o grubości 4 mm

krawędzie boczne i krawędzie górne są okleinowane

krawędzie pionowe skrzydeł są zaokrąglone (**więcej informacji na str. 78**)

skrzydło przygotowane do podcięcia max o 40 mm - nie dotyczy skrzydeł z wentylacją

w skrzydłach podwójnych występuje listwa przymykowa (**rysunek na str. 78**)

WYMIARY SKRZYDŁA:

skrzydła pojedyncze - szerokość od „60” do „100”

skrzydła podwójne - szerokość od „120” do „200”

WYPOSAŻENIE STANDARDOWE:

zamek w skrzydłach przylgowych o rozstawie 72 mm do klucza powtarzalnego, blokady WC lub wkładki patentowej

zamek magnetyczny w skrzydłach bezprzylgowych o rozstawie 90 mm do klucza powtarzalnego i blokady WC oraz 85 mm do wkładki patentowej

w wersji przylgowej skrzydła zawiasy standardowe czopowe wkręcane 13,5/9 - 2 sztuki w skrzydłach „60” - „80”

w wersji bezprzylgowej skrzydła występują niewidoczne zawiasy wpuszczane z regulacją 3-D w kolorze CHROM/MAT

OPCJE DODATKOWE:

	netto	brutto
wykonanie skrzydła bez otworu na klucz	bez dopłat	
dopłata do szerokości „100”	42,00 (szt)	51,66 (szt)
dodatkowy zawias w skrzydłach „60” - „80”	16,00 (szt)	19,68 (szt)
nasadka na zawias	4,00 (szt)	4,92 (szt)
podcięcie wentylacyjne	32,00	39,36
tuleje PCV	21,00 (kpl)	25,83 (kpl)
tuleje wentylacyjne metalowe, okrągłe (chrom, mosiądz)	63,00 (kpl)	77,49 (kpl)
tuleje wentylacyjne metalowe, kwadratowe (chrom, nikiel)	158,00 (kpl)	194,34 (kpl)
wykonanie skrzydła jako tępe (system przesuwny)	84,00	103,32
wykonanie skrzydła jako bezprzylgowe	84,00	103,32
wykonanie drzwi dwuskrzydłowych	84,00	103,32
wkładka patentowa 31/36 (lub 31/31 dla drzwi bezprzylgowych)	19,00 (szt)	23,37 (szt)

DOSTĘPNE OŚCIEŻNICE:

blokowa [OB3]

regulowana z opaską płaską 60 mm [ORS1], z opaską owalną 60 mm [ORS2] lub opaską płaską 80 mm [ORS8]

regulowana do skrzydeł modułowych bezprzylgowych z opaską płaską 60 mm [ORS7] lub 80 mm [ORS10]



szkło:



satinato

INFORMACJE O SZKLE:



SZKŁO HARTOWANE SATINATO



STRONA BŁYSZCZĄCA SZYBY ZNAJDUJE SIĘ OD STRONY ZAWIASÓW

VERSANO



skrzydła z kolekcji:	okleina: ENDURO / ENDURO PLUS / ENDURO 3D		RYFLOWANA / ECO-FORNIR	
	netto	brutto	netto	brutto
Versano	429,00	527,67	479,00	589,17

CENA (PODANA W PLN) ZAWIERA:

DOSTĘPNE OPCJE WYKONANIA SKRZYDŁA:



KOLORYSTYKA:

Okleina ENDURO

Intensywność użytkowania: ●●●○○



coimbra

heban

Okleina ENDURO PLUS

Intensywność użytkowania: ●●●○○



cedr forte

dąb naturo

dąb śnieżny

dąb retro

Okleina ENDURO 3D

Intensywność użytkowania: ●●●○○

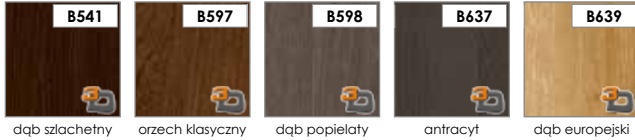

dąb szlachetny

orzech klasyczny

dąb popielaty

antracyt

dąb europejski

Okleina RYFLOWANA

Intensywność użytkowania: ●●●○○



orzech melunga

dąb złoty

ECO-FORNIR folia CLPL

Intensywność użytkowania: ●●●●●

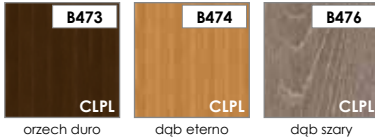

orzech duro

dąb eterno

dąb szary

CLPL

ECO-FORNIR laminat CPL

Intensywność użytkowania: ●●●●●



coimbra ciemna

kasztan jasny

biały

CPL

KONSTRUKCJA:

PRZYKŁADOWY PRZEKRÓJ SKRZYDEŁ MODUŁOWYCH VERSANO



- 1 element wypełnienia: plynina (gr. 22 mm)
- 2 element wypełnienia: w zależności od modelu plynina lub szyba (gr. 4 mm)
- 3 rama: wykonana z płyty MDF, poprzeczka pozioma dolna - wysokość 400 mm, poprzeczka pozioma górna - wysokość 350 mm
- 4 okleina

rama w skrzydłach wykonana z płyty MDF

poprzeczka górna o wysokości 350 mm, poprzeczka dolna o wysokości 400 mm

wypełnienie skrzydła - plynina o grubości 22 mm oraz plyniny i/lub szyby o grubości 4 mm

krawędzie boczne i krawędzie górne są okleinowane

krawędzie pionowe skrzydeł są zaokrąglone (**więcej informacji na str. 78**)

skrzydło przygotowane do podcięcia max o 40 mm - nie dotyczy skrzydeł z wentylacją

w skrzydłach podwójnych występuje listwa przymykowa (**rysunek na str. 78**)

WYMIARY SKRZYDŁA:

skrzydła pojedyncze - szerokość od „60” do „100”

skrzydła podwójne - szerokość od „120” do „200”

WYPOSAŻENIE STANDARDOWE:

zamek w skrzydłach przylgowych o rozstawie 72 mm do klucza powtarzalnego, blokady WC lub wkładki patentowej

zamek magnetyczny w skrzydłach bezprzylgowych o rozstawie 90 mm do klucza powtarzalnego i blokady WC oraz 85 mm do wkładki patentowej

w wersji przylgowej skrzydła zawiasy standardowe czopowe wkręcane 13,5/9 - 2 sztuki w skrzydłach „60” - „80”.

w wersji bezprzylgowej skrzydła występują niewidoczne zawiasy wpuszczane z regulacją 3-D w kolorze CHROM/MAT

OPCJE DODATKOWE:

	netto	brutto
wykonanie skrzydła bez otworu na klucz	bez dopłat	
dopłata do szerokości „100”	42,00 (szt)	51,66 (szt)
dodatkowy zawias w skrzydłach „60” - „80”	16,00 (szt)	19,68 (szt)
nasadka na zawias	4,00 (szt)	4,92 (szt)
podcięcie wentylacyjne	32,00	39,36
tuleje PCV	21,00 (kpl)	25,83 (kpl)
tuleje wentylacyjne metalowe, okrągłe (chrom, mosiądz)	63,00 (kpl)	77,49 (kpl)
tuleje wentylacyjne metalowe, kwadratowe (chrom, nikiel)	158,00 (kpl)	194,34 (kpl)
wykonanie skrzydła jako tępe (system przesuwny)	84,00	103,32
wykonanie skrzydła jako bezprzylgowe	84,00	103,32
wykonanie drzwi dwuskrzydłowych	84,00	103,32
wkładka patentowa 31/36 (lub 31/31 dla drzwi bezprzylgowych)	19,00 (szt)	23,37 (szt)

DOSTĘPNE OŚCIEŻNICE:

blokowa [OB3]

regulowana z opaską płaską 60 mm [ORS1], z opaską owalną 60 mm [ORS2] lub opaską płaską 80 mm [ORS8]

regulowana do skrzydeł modułowych bezprzylgowych z opaską płaską 60 mm [ORS7] lub 80 mm [ORS10]



szkło:



satynato

INFORMACJE O SZKLE:



SZKŁO HARTOWANE SATINATO



STRONA BŁYSZCZĄCA SZYBY ZNAJDUJE SIĘ OD STRONY ZAWIASÓW



NOGARO



Nogaro 1



Nogaro 2



Nogaro 3



skrzydła z kolekcji:	okleina: ENDURO / ENDURO PLUS / ENDURO 3D		RYFLOWANA / ECO-FORNIR	
	netto	brutto	netto	brutto
Nogaro	429,00	527,67	479,00	589,17

CENA (PODANA W PLN) ZAWIERA:

DOSTĘPNE OPCJE WYKONANIA SKRZYDŁA:



KOLORYSTYKA:

Okleina ENDURO

intensywność użytkowania: ●●●○○



coimbra

heban

Okleina ENDURO PLUS

intensywność użytkowania: ●●●○○



cedr forte

dąb naturo

dąb śnieżny

dąb retro

Okleina ENDURO 3D

intensywność użytkowania: ●●●○○



dąb szlachetny

orzech klasyczny

dąb popielaty

antracyt

dąb europejski

Okleina RYFLOWANA

intensywność użytkowania: ●●●○○



orzech melunga

dąb złoty

ECO-FORNIR folia CLPL

intensywność użytkowania: ●●●●●

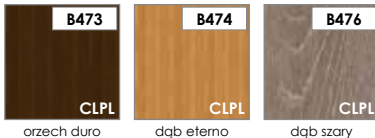

orzech duro

dąb eterno

dąb szary

ECO-FORNIR laminat CPL

intensywność użytkowania: ●●●●●



coimbra ciemna

kasztań jasny

biały

CLPL
CPL

KONSTRUKCJA:

PRZYKŁADOWY PRZEKRÓJ SKRZYDEŁ MODUŁOWYCH NOGARO



- 1 element wypełnienia: płycina (gr. 22 mm)
- 2 element wypełnienia: w zależności od modelu płycina lub szyba (gr. 4 mm)
- 3 rama: wykonana z płyty MDF
- 4 okleina

rama w skrzydłach wykonana z płyty MDF

wypełnienie skrzydła - płyciny o grubości 22 mm oraz płyciny i/lub szyby o grubości 4 mm

krawędzie boczne i krawędzie górne są okleinowane

krawędzie pionowe skrzydeł są zaokrąglone (**więcej informacji na str. 78**)

skrzydło przygotowane do podcięcia max o 40 mm - nie dotyczy skrzydeł z wentylacją

w skrzydłach podwójnych występuje listwa przymykowa (**rysunek na str. 78**)

WYMIARY SKRZYDŁA:

skrzydła pojedyncze - szerokość od „60” do „100”

skrzydła podwójne - szerokość od „120” do „200”

WYPOSAŻENIE STANDARDOWE:

zamek w skrzydłach przylgowych o rozstawie 72 mm do klucza powtarzalnego, blokady WC lub wkładki patentowej

zamek magnetyczny w skrzydłach bezprzylgowych o rozstawie 90 mm do klucza powtarzalnego i blokady WC oraz 85 mm do wkładki patentowej

w wersji przylgowej skrzydła zawiasy standardowe czopowe wkręcane 13,5/9 - 2 sztuki w skrzydłach „60” - „80”;

w wersji bezprzylgowej skrzydła występują niewidoczne zawiasy wpuszczane z regulacją 3-D w kolorze CHROM/MAT

OPCJE DODATKOWE:

	netto	brutto
wykonanie skrzydła bez otworu na klucz	bez dopłat	
dopłata do szerokości „100”	42,00 (szt)	51,66 (szt)
dodatkowy zawias w skrzydłach „60” - „80”	16,00 (szt)	19,68 (szt)
nasadka na zawias	4,00 (szt)	4,92 (szt)
podcięcie wentylacyjne	32,00	39,36
tuleje PCV	21,00 (kpl)	25,83 (kpl)
tuleje wentylacyjne metalowe, okrągłe (chrom, mosiądz)	63,00 (kpl)	77,49 (kpl)
tuleje wentylacyjne metalowe, kwadratowe (chrom, nikiel)	158,00 (kpl)	194,34 (kpl)
wykonanie skrzydła jako tępe (system przesuwny)	84,00	103,32
wykonanie skrzydła jako bezprzylgowe	84,00	103,32
wykonanie drzwi dwuskrzydłowych	84,00	103,32
wkładka patentowa 31/36 (lub 31/31 dla drzwi bezprzylgowych)	19,00 (szt)	23,37 (szt)

DOSTĘPNE OŚCIEŻNICE:

blokowa [OB3]

regulowana z opaską płaską 60 mm [ORS1], z opaską owalną 60 mm [ORS2] lub opaską płaską 80 mm [ORS8]

regulowana do skrzydeł modułowych bezprzylgowych z opaską płaską 60 mm [ORS7] lub 80 mm [ORS10]



SKŁO:



satynato

INFORMACJE O SZKLE:



SZKŁO HARTOWANE SATINATO



STRONA BŁYSZCZĄCA SZYBY ZNAJDUJE SIĘ OD STRONY ZAWIASÓW

TAMPARO



Tamparo 1



Tamparo 2



Tamparo 3



okleina:	ENDURO / ENDURO PLUS / ENDURO 3D		RYFLOWANA / ECO-FORNIR	
	netto	brutto	netto	brutto
skrzydła z kolekcji: Tamparo	429,00	527,67	479,00	589,17

CENA (PODANA W PLN) ZAWIERA:

DOSTĘPNE OPCJE WYKONANIA SKRZYDŁA:

 SKRZYDŁO BEZ OŚCIEŻNICY I KLAMKI	 DRZWI PRZYLGOWE	 DRZWI BEZPRZYLGOWE (dopłata)	 DRZWI POJEDYNCZE: SZEROKOŚĆ 60 - 100 (dopłata do szer. 100)	 DRZWI PODWÓJNE: SZEROKOŚĆ 120 - 200 (dopłata)	 DRZWI W SYSTEMIE PRZESUWNYM (dopłata)	 WENTYLACJA: TULEJE LUB PODCIĘCIE (dopłata)
---	---	--	---	---	---	--

KOLORYSTYKA:

Okleina ENDURO

intensywność użytkowania: ●●●●○



Okleina ENDURO PLUS

intensywność użytkowania: ●●●●○



Okleina ENDURO 3D

intensywność użytkowania: ●●●●○



Okleina RYFLOWANA

intensywność użytkowania: ●●●●○



ECO-FORNIR folia CLPL

intensywność użytkowania: ●●●●●

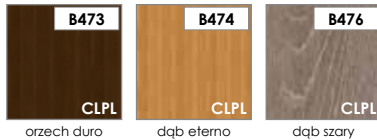

CLPL

ECO-FORNIR laminat CPL

intensywność użytkowania: ●●●●●

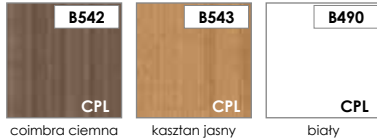

CPL

KONSTRUKCJA:

PRZYKŁADOWY PRZEKRÓJ SKRZYDEŁ MODUŁOWYCH TAMPARO

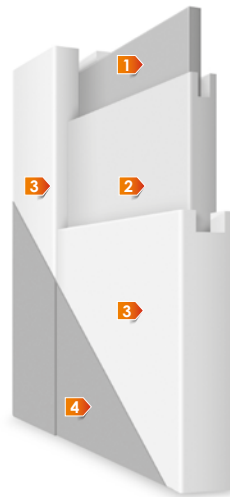

- 1 element wypełnienia: w zależności od modelu płyca lub szyba (gr. 4 mm)
- 2 element wypełnienia: płyca (gr. 22 mm)
- 3 rama: wykonana z płyty MDF
- 4 okleina

rama w skrzydłach wykonana z płyty MDF

wypełnienie skrzydła - płyca o grubości 22 mm oraz płyca i/lub szyba o grubości 4 mm

krawędzie boczne i krawędzie górne są okleinowane

krawędzie pionowe skrzydeł są zaokrąglone (**więcej informacji na str. 78**)

skrzydło przygotowane do podcięcia max o 40 mm - nie dotyczy skrzydeł z wentylacją

w skrzydłach podwójnych występuje listwa przymykowa (**rysunek na str. 78**)

WYMIARY SKRZYDŁA:

skrzydła pojedyncze - szerokość od „60” do „100”

skrzydła podwójne - szerokość od „120” do „200”

WYPOSAŻENIE STANDARDOWE:

zamek w skrzydłach przylgowych o rozstawie 72 mm do klucza powtarzalnego, blokady WC lub wkładki patentowej

zamek magnetyczny w skrzydłach bezprzylgowych o rozstawie 90 mm do klucza powtarzalnego i blokady WC oraz 85 mm do wkładki patentowej

w wersji przylgowej skrzydła zawiasy standardowe czopowe wkręcane 13,5/9 - 2 sztuki w skrzydłach „60” - „80”.

w wersji bezprzylgowej skrzydła występują niewidoczne zawiasy wpuszczane z regulacją 3-D w kolorze CHROM/MAT

OPCJE DODATKOWE:

	netto	brutto
wykonanie skrzydła bez otworu na klucz	bez dopłat	
dopłata do szerokości „100”	42,00 (szt)	51,66 (szt)
dodatkowy zawias w skrzydłach „60” - „80”	16,00 (szt)	19,68 (szt)
nasadka na zawias	4,00 (szt)	4,92 (szt)
podcięcie wentylacyjne	32,00	39,36
tuleje PCV	21,00 (kpl)	25,83 (kpl)
tuleje wentylacyjne metalowe, okrągłe (chrom, mosiądz)	63,00 (kpl)	77,49 (kpl)
tuleje wentylacyjne metalowe, kwadratowe (chrom, nikiel)	158,00 (kpl)	194,34 (kpl)
wykonanie skrzydła jako tępe (system przesuwny)	84,00	103,32
wykonanie skrzydła jako bezprzylgowe	84,00	103,32
wykonanie drzwi dwuskrzydłowych	84,00	103,32
wkładka patentowa 31/36 (lub 31/31 dla drzwi bezprzylgowych)	19,00 (szt)	23,37 (szt)

DOSTĘPNE OŚCIEŻNICE:

blokowa [OB3]

regulowana z opaską płaską 60 mm [ORS1], z opaską owalną 60 mm [ORS2] lub opaską płaską 80 mm [ORS8]

regulowana do skrzydeł modułowych bezprzylgowych z opaską płaską 60 mm [ORS7] lub 80 mm [ORS10]



szkło:



satinato

INFORMACJE O SZKLE:



SZKŁO HARTOWANE SATINATO



STRONA BŁYSZCZĄCA SZYBY ZNAJDUJE SIĘ OD STRONY ZAWIASÓW

LINEA FORTE



Linea Forte 1



Linea Forte 2



Linea Forte 3



Linea Forte 4



Linea Forte 5



skrzydła z kolekcji:	okleina: ENDURO / ENDURO PLUS / ENDURO 3D		RYFLOWANA / ECO-FORNIR	
	netto	brutto	netto	brutto
Linea Forte	439,00	539,97	489,00	601,47

CENA (PODANA W PLN) ZAWIERA:

DOSTĘPNE OPCJE WYKONANIA SKRZYDŁA:

SKRZYDŁO
BEZ OŚCIEŻNICY
I KLAMKIDRZWI
PRZYLGOWEDRZWI
BEZPRZYLGOWE
(dopłata)DRZWI
POJEDYNCZE:
SZEROKOŚĆ 60 - 100
(dopłata do szer. 100)DRZWI
PODWÓJNE:
SZEROKOŚĆ 120 - 200
(dopłata)DRZWI
W SYSTEMIE
PRZESUWNYM
(dopłata)WENTYLACJA:
TULEJE
LUB PODCIĘCIE
(dopłata)

KOLORYSTYKA:

Okleina ENDURO

intensywność użytkowania: ●●●○○



coimbra

heban

Okleina ENDURO PLUS

intensywność użytkowania: ●●●○○



cedr forte

dąb naturo

dąb śnieżny

dąb retro

Okleina ENDURO 3D

intensywność użytkowania: ●●●○○



dąb szlachetny

orzech klasyczny

dąb popielaty

antracyt

dąb europejski

Okleina RYFLOWANA

intensywność użytkowania: ●●●○○



orzech melunga

dąb złoty

ECO-FORNIR folia CLPL

intensywność użytkowania: ●●●●●



orzech duro

dąb eterno

dąb szary

CLPL

ECO-FORNIR laminat CPL

intensywność użytkowania: ●●●●●

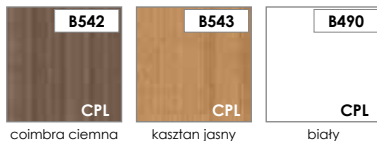

coimbra ciemna

kasztań jasny

biały

CPL

KONSTRUKCJA:

PRZYKŁADOWY PRZEKRÓJ SKRZYDEŁ MODUŁOWYCH LINEA FORTE



- 1 element wypełnienia: płycina (gr. 22 mm) płycina
- 2 element wypełnienia: w zależności od modelu płycina lub szyba (gr. 4 mm)
- 3 rama: wykonana z płyty MDF
- 4 okleina

rama w skrzydłach wykonana z płyty MDF

wypełnienie skrzydła - płyciny o grubości 22 mm oraz płyciny i/lub szyby o grubości 4 mm

krawędzie boczne i krawędzie górne są okleinowane

krawędzie pionowe skrzydeł są zaokrąglone (**więcej informacji na str. 78**)

skrzydło przygotowane do podcięcia max o 40 mm - nie dotyczy skrzydeł z wentylacją

w skrzydłach podwójnych występuje listwa przymykowa (**rysunek na str. 78**)

WYMIARY SKRZYDŁA:

skrzydła pojedyncze - szerokość od „60” do „100”

skrzydła podwójne - szerokość od „120” do „200”

WYPOSAŻENIE STANDARDOWE:

zamek w skrzydłach przylgowych o rozstawie 72 mm do klucza powtarzalnego, blokady WC lub wkładki patentowej

zamek magnetyczny w skrzydłach bezprzylgowych o rozstawie 90 mm do klucza powtarzalnego i blokady WC oraz 85 mm do wkładki patentowej

w wersji przylgowej skrzydła zawiasy standardowe czopowe wkręcane 13,5/9 - 2 sztuki w skrzydłach „60” - „80”;

w wersji bezprzylgowej skrzydła występują niewidoczne zawiasy wpuszczane z regulacją 3-D w kolorze CHROM/MAT

OPCJE DODATKOWE:

	netto	brutto
wykonanie skrzydła bez otworu na klucz	bez dopłat	
dopłata do szerokości „100”	42,00 (szt)	51,66 (szt)
dodatkowy zawias w skrzydłach „60” - „80”	16,00 (szt)	19,68 (szt)
nasadka na zawias	4,00 (szt)	4,92 (szt)
podcięcie wentylacyjne	32,00	39,36
tuleje PCV	21,00 (kpl)	25,83 (kpl)
tuleje wentylacyjne metalowe, okrągłe (chrom, mosiądz)	63,00 (kpl)	77,49 (kpl)
tuleje wentylacyjne metalowe, kwadratowe (chrom, nikiel)	158,00 (kpl)	194,34 (kpl)
wykonanie skrzydła jako tępe (system przesuwny)	84,00	103,32
wykonanie skrzydła jako bezprzylgowe	84,00	103,32
wykonanie drzwi dwuskrzydłowych	84,00	103,32
wkładka patentowa 31/36 (lub 31/31 dla drzwi bezprzylgowych)	19,00 (szt)	23,37 (szt)

DOSTĘPNE OŚCIEŻNICE:

blokowa [OB3]

regulowana z opaską płaską 60 mm [ORS1], z opaską owalną 60 mm [ORS2] lub opaską płaską 80 mm [ORS8]

regulowana do skrzydeł modułowych bezprzylgowych z opaską płaską 60 mm [ORS7] lub 80 mm [ORS10]



szkło:



INFORMACJE O SZKLE:



STRONA BŁYSZCZĄCA SZYBY ZNAJDUJE SIĘ OD STRONY ZAWIASÓW

CAPENA INSERTO



okleina:	ENDURO / ENDURO PLUS / ENDURO 3D		RYFLOWANA / ECO-FORNIR	
	netto	brutto	netto	brutto
skrzydła z kolekcji: Capena Inserto	509,00	626,07	559,00	687,57

CENA (PODANA W PLN) ZAWIERA:

DOSTĘPNE OPCJE WYKONANIA SKRZYDŁA:



KOLORYSTYKA:

Okleina ENDURO

Intensywność użytkowania: ●●●○○



coimbra

heban

Okleina ENDURO PLUS

Intensywność użytkowania: ●●●○○



cedr forte

dąb naturo

dąb śnieżny

dąb retro

Okleina ENDURO 3D

Intensywność użytkowania: ●●●○○



dąb szlachetny

orzech klasyczny

dąb popielaty

antracyt

dąb europejski

Okleina RYFLOWANA

Intensywność użytkowania: ●●●○○



orzech melunga

dąb złoty

ECO-FORNIR folia CLPL

Intensywność użytkowania: ●●●●●



orzech duro

dąb eterno

dąb szary

CLPL

ECO-FORNIR laminat CPL

Intensywność użytkowania: ●●●●●

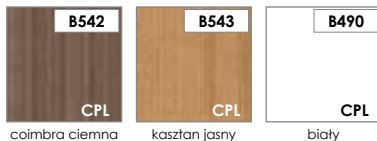

coimbra ciemna

kasztan jasny

biały

CPL

KONSTRUKCJA:

PRZYKŁADOWY PRZEKRÓJ SKRZYDEŁ MODUŁOWYCH CAPENA INSERTO



- 1 element wypełnienia: w zależności od modelu płyca lub szyba (gr. 4 mm)
- 2 element wypełnienia: płyca (gr. 22 mm)
- 3 pasek aluminiowy o szerokości 8 mm
- 4 rama: wykonana z płyty MDF
- 5 okleina

rama w skrzydłach wykonana z płyty MDF

wypełnienie skrzydła - pływca o grubości 22 mm oraz pływca i/lub szyby o grubości 4 mm

pasek aluminiowy o szerokości 8 mm

krawędzie boczne i krawędzie górne są okleinowane

krawędzie pionowe skrzydeł są zaokrąglone (**więcej informacji na str. 78**)

skrzydło przygotowane do podcięcia max o 40 mm - nie dotyczy skrzydeł z wentylacją

w skrzydłach podwójnych występuje listwa przymykowa (**rysunek na str. 78**)

WYMIARY SKRZYDŁA:

skrzydła pojedyncze - szerokość od „60” do „100”

skrzydła podwójne - szerokość od „120” do „200”

WYPOSAŻENIE STANDARDOWE:

zamek w skrzydłach przylgowych o rozstawie 72 mm do klucza powtarzalnego, blokady WC lub wkładki patentowej

zamek magnetyczny w skrzydłach bezprzylgowych o rozstawie 90 mm do klucza powtarzalnego i blokady WC oraz 85 mm do wkładki patentowej

w wersji przylgowej skrzydła zawiasy standardowe czopowe wkręcane 13,5/9 - 2 sztuki w skrzydłach „60” - „80”;

w wersji bezprzylgowej skrzydła występują niewidoczne zawiasy wpuszczane z regulacją 3-D w kolorze CHROM/MAT

OPCJE DODATKOWE:

	netto	brutto
wykonanie skrzydła bez otworu na klucz	bez dopłat	
dopłata do szerokości „100”	42,00 (szt)	51,66 (szt)
dodatkowy zawias w skrzydłach „60” - „80”	16,00 (szt)	19,68 (szt)
nasadka na zawias	4,00 (szt)	4,92 (szt)
podcięcie wentylacyjne	32,00	39,36
tuleje PCV	21,00 (kpl)	25,83 (kpl)
tuleje wentylacyjne metalowe, okrągłe (chrom, mosiądz)	63,00 (kpl)	77,49 (kpl)
tuleje wentylacyjne metalowe, kwadratowe (chrom, nikiel)	158,00 (kpl)	194,34 (kpl)
wykonanie skrzydła jako tępe (system przesuwny)	84,00	103,32
wykonanie skrzydła jako bezprzylgowe	84,00	103,32
wykonanie drzwi dwuskrzydłowych	84,00	103,32
wkładka patentowa 31/36 (lub 31/31 dla drzwi bezprzylgowych)	19,00 (szt)	23,37 (szt)

DOSTĘPNE OŚCIEŻNICE:

blokowa [OB3]

regulowana z opaską płaską 60 mm [ORS1], z opaską owalną 60 mm [ORS2] lub opaską płaską 80 mm [ORS8]

regulowana do skrzydeł modułowych bezprzylgowych z opaską płaską 60 mm [ORS7] lub 80 mm [ORS10]



szkło:



satinato

INFORMACJE O SZKLE:



SZKŁO HARTOWANE SATINATO



STRONA BŁYSZCZĄCA SZYBY ZNAJDUJE SIĘ OD STRONY ZAWIASÓW

MARTINA



okleina:	ENDURO / ENDURO PLUS / ENDURO 3D		RYFLOWANA / ECO-FORNIR	
	netto	brutto	netto	brutto
skrzydła z kolekcji: Martina	429,00	527,67	479,00	589,17

CENA (PODANA W PLN) ZAWIERA:

DOSTĘPNE OPCJE WYKONANIA SKRZYDŁA:



KOLORYSTYKA:

Okleina ENDURO

intensywność użytkowania: ●●●●○



Okleina ENDURO PLUS

intensywność użytkowania: ●●●●○



Okleina ENDURO 3D

intensywność użytkowania: ●●●●○



Okleina RYFLOWANA

intensywność użytkowania: ●●●●○



ECO-FORNIR folia CLPL

intensywność użytkowania: ●●●●●

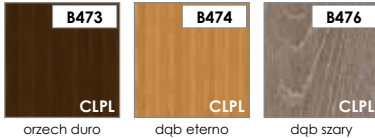

CLPL

ECO-FORNIR laminat CPL

intensywność użytkowania: ●●●●●



CPL

KONSTRUKCJA:

PRZYKŁADOWY PRZEKRÓJ SKRZYDEŁ MODUŁOWYCH MARTINA

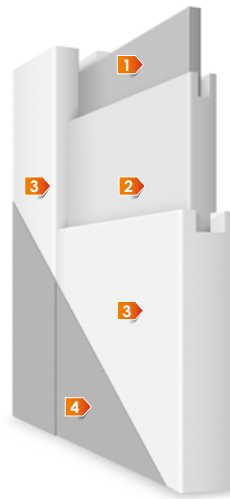

- 1 element wypełnienia: w zależności od modelu płyca lub szyba (gr. 4 mm)
- 2 element wypełnienia: płyca (gr. 22 mm)
- 3 rama: wykonana z płyty MDF
- 4 okleina

rama w skrzydłach wykonana z płyty MDF

wypełnienie skrzydła - płyca o grubości 22 mm oraz płyca i/lub szyba o grubości 4 mm

krawędzie boczne i krawędzie górne są okleinowane

krawędzie pionowe skrzydeł są zaokrąglone (**więcej informacji na str. 78**)

skrzydło przygotowane do podcięcia max o 40 mm - nie dotyczy skrzydeł z wentylacją

w skrzydłach podwójnych występuje listwa przymykowa (**rysunek na str. 78**)

WYMIARY SKRZYDŁA:

skrzydła pojedyncze - szerokość od „60” do „100”

skrzydła podwójne - szerokość od „120” do „200”

WYPOSAŻENIE STANDARDOWE:

zamek w skrzydłach przylgowych o rozstawie 72 mm do klucza powtarzalnego, blokady WC lub wkładki patentowej

zamek magnetyczny w skrzydłach bezprzylgowych o rozstawie 90 mm do klucza powtarzalnego i blokady WC oraz 85 mm do wkładki patentowej

w wersji przylgowej skrzydła zawiasy standardowe czopowe wkręcane 13,5/9 - 2 sztuki w skrzydłach „60” - „80”.

w wersji bezprzylgowej skrzydła występują niewidoczne zawiasy wpuszczane z regulacją 3-D w kolorze CHROM/MAT

OPCJE DODATKOWE:

	netto	brutto
wykonanie skrzydła bez otworu na klucz	bez dopłat	
dopłata do szerokości „100”	42,00 (szt)	51,66 (szt)
dodatkowy zawias w skrzydłach „60” - „80”	16,00 (szt)	19,68 (szt)
nasadka na zawias	4,00 (szt)	4,92 (szt)
podcięcie wentylacyjne	32,00	39,36
tuleje PCV	21,00 (kpl)	25,83 (kpl)
tuleje wentylacyjne metalowe, okrągłe (chrom, mosiądz)	63,00 (kpl)	77,49 (kpl)
tuleje wentylacyjne metalowe, kwadratowe (chrom, nikiel)	158,00 (kpl)	194,34 (kpl)
wykonanie skrzydła jako tępe (system przesuwny)	84,00	103,32
wykonanie skrzydła jako bezprzylgowe	84,00	103,32
wykonanie drzwi dwuskrzydłowych	84,00	103,32
wkładka patentowa 31/36 (lub 31/31 dla drzwi bezprzylgowych)	19,00 (szt)	23,37 (szt)

DOSTĘPNE OŚCIEŻNICE:

blokowa [OB3]

regulowana z opaską płaską 60 mm [ORS1], z opaską owalną 60 mm [ORS2] lub opaską płaską 80 mm [ORS8]

regulowana do skrzydeł modułowych bezprzylgowych z opaską płaską 60 mm [ORS7] lub 80 mm [ORS10]



szkło:



INFORMACJE O SZKLE:



STRONA BŁYSZCZĄCA SZYBY ZNAJDUJE SIĘ OD STRONY ZAWIASÓW

MALAWI



skrzydła z kolekcji:	okleina: ENDURO / ENDURO PLUS / ENDURO 3D		RYFLOWANA / ECO-FORNIR	
	netto	brutto	netto	brutto
Malawi	449,00	552,27	499,00	613,77

CENA (PODANA W PLN) ZAWIERA:

DOSTĘPNE OPCJE WYKONANIA SKRZYDŁA:



KOLORYSTYKA:

Okleina ENDURO

Intensywność użytkowania: ●●●●○



coimbra

heban

Okleina ENDURO PLUS

Intensywność użytkowania: ●●●●○



cedr forte

dąb naturo

dąb śnieżny

dąb retro

Okleina ENDURO 3D

Intensywność użytkowania: ●●●●○



dąb szlachetny

orzech klasyczny

dąb popielaty

antracyt

dąb europejski

Okleina RYFLOWANA

Intensywność użytkowania: ●●●●○



orzech melunga

dąb złoty

ECO-FORNIR folia CLPL

Intensywność użytkowania: ●●●●●

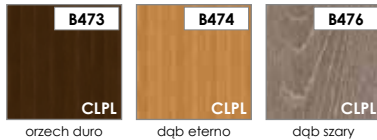

orzech duro

dąb eterno

dąb szary

CLPL

ECO-FORNIR laminat CPL

Intensywność użytkowania: ●●●●●



coimbra ciemna

kasztan jasny

biały

CPL

KONSTRUKCJA:

PRZYKŁADOWY PRZEKRÓJ SKRZYDEŁ MODUŁOWYCH MALAWI

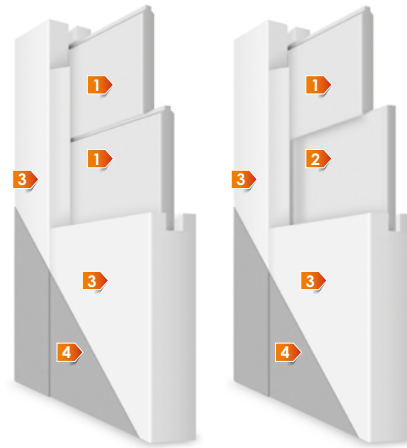

- 1 element wypełnienia: płyca (gr. 10 mm)
- 2 element wypełnienia: szyba (gr. 4 mm)
- 3 rama: wykonana z płyty MDF
- 4 okleina

rama w skrzydłach wykonana z płyty MDF

wypełnienie skrzydła - płyty o grubości 10 mm i/lub szyby o grubości 4 mm

krawędzie boczne i krawędzie górne są okleinowane

krawędzie pionowe skrzydeł są zaokrąglone (**więcej informacji na str. 78**)

skrzydło przygotowane do podcięcia max o 40 mm - nie dotyczy skrzydeł z wentylacją

w skrzydłach podwójnych występuje listwa przymykowa (**rysunek na str. 78**)

WYMIARY SKRZYDŁA:

skrzydła pojedyncze - szerokość od „60” do „100”

skrzydła podwójne - szerokość od „120” do „200”

WYPOSAŻENIE STANDARDOWE:

zamek w skrzydłach przylgowych o rozstawie 72 mm do klucza powtarzalnego, blokady WC lub wkładki patentowej

zamek magnetyczny w skrzydłach bezprzylgowych o rozstawie 90 mm do klucza powtarzalnego i blokady WC oraz 85 mm do wkładki patentowej

w wersji przylgowej skrzydła zawiasy standardowe czopowe wkręcane 13,5/9 - 2 sztuki w skrzydłach „60” - „80”.

w wersji bezprzylgowej skrzydła występują niewidoczne zawiasy wpuszczane z regulacją 3-D w kolorze CHROM/MAT

OPCJE DODATKOWE:

	netto	brutto
wykonanie skrzydła bez otworu na klucz	bez dopłat	
dopłata do szerokości „100”	42,00 (szt)	51,66 (szt)
dodatkowy zawias w skrzydłach „60” - „80”	16,00 (szt)	19,68 (szt)
nasadka na zawias	4,00 (szt)	4,92 (szt)
podcięcie wentylacyjne	32,00	39,36
tuleje PCV	21,00 (kpl)	25,83 (kpl)
tuleje wentylacyjne metalowe, okrągłe (chrom, mosiądz)	63,00 (kpl)	77,49 (kpl)
tuleje wentylacyjne metalowe, kwadratowe (chrom, nikiel)	158,00 (kpl)	194,34 (kpl)
wykonanie skrzydła jako tępe (system przesuwny)	84,00	103,32
wykonanie skrzydła jako bezprzylgowe	84,00	103,32
wykonanie drzwi dwuskrzydłowych	84,00	103,32
wkładka patentowa 31/36 (lub 31/31 dla drzwi bezprzylgowych)	19,00 (szt)	23,37 (szt)

DOSTĘPNE OŚCIEŻNICE:

blokowa [OB3]

regulowana z opaską płaską 60 mm [ORS1], z opaską owalną 60 mm [ORS2] lub opaską płaską 80 mm [ORS8]

regulowana do skrzydeł modułowych bezprzylgowych z opaską płaską 60 mm [ORS7] lub 80 mm [ORS10]



szkło:



satynato

INFORMACJE O SZKLE:



SZKŁO HARTOWANE SATINATO



STRONA BŁYSZCZĄCA SZYBY ZNAJDUJE SIĘ OD STRONY ZAWIASÓW



DOMINO



okleina:	ENDURO / ENDURO PLUS / ENDURO 3D		RYFLOWANA / ECO-FORNIR	
	netto	brutto	netto	brutto
skrzydła:				
Domino 1, 2, 3, 4, 16, 17, 19	399,00	490,77	449,00	552,27
Domino 7, 8, 9, 10, 11, 15	409,00	503,07	459,00	564,57

CENA (PODANA W PLN) ZAWIERA:

DOSTĘPNE OPCJE WYKONANIA SKRZYDŁA:

SKRZYDŁO BEZ OŚCIEŻNICY I KLAMKI
 DRZWI PRZYLGOWE
 DRZWI BEZPRZYLGOWE (dopłata)
 DRZWI POJEDYNCZE: SZEROKOŚĆ 60 - 100 (dopłata do szer. 100)
 DRZWI PODWÓJNE: SZEROKOŚĆ 120 - 200 (dopłata)
 DRZWI W SYSTEMIE PRZESUWNYM (dopłata)
 WENTYLACJA: TULEJE LUB PODCIĘCIE (dopłata)

KOLORYSTYKA:

Okleina ENDURO

intensywność użytkowania: ●●●○○



coimbra

heban

Okleina ENDURO PLUS

intensywność użytkowania: ●●●○○



cedr forte

dąb naturo

dąb śnieżny

dąb retro

Okleina ENDURO 3D

intensywność użytkowania: ●●●○○



dąb szlachetny

orzech klasyczny

dąb popielaty

antracyt

dąb europejski

Okleina RYFLOWANA

intensywność użytkowania: ●●●○○



orzech melunga

dąb złoty

ECO-FORNIR folia CLPL

intensywność użytkowania: ●●●●●



orzech duro

dąb eterno

dąb szary

CLPL

ECO-FORNIR laminat CPL

intensywność użytkowania: ●●●●●



coimbra ciemna

kasztan jasny

biały

CPL

KONSTRUKCJA:

PRZYKŁADOWY PRZEKRÓJ SKRZYDEŁ MODUŁOWYCH DOMINO



- 1 element wypełnienia: płyca (gr. 10 mm)
- 2 element wypełnienia: w zależności od modelu płyca lub szyba (gr. 4 mm)
- 3 rama: wykonana z płyty MDF
- 4 okleina

rama w skrzydłach wykonana z płyty MDF

wypełnienie skrzydła - płyca o grubości 10 mm oraz płyca i/lub szyba o grubości 4 mm

krawędzie boczne i krawędzie górne są okleinowane

krawędzie pionowe skrzydeł są zaokrąglone (**więcej informacji na str. 78**)

skrzydło przygotowane do podcięcia max o 40 mm - nie dotyczy skrzydeł z wentylacją

w skrzydłach podwójnych występuje listwa przymykowa (**rysunek na str. 78**)

WYMIARY SKRZYDŁA:

skrzydła pojedyncze - szerokość od „60” do „100”

skrzydła podwójne - szerokość od „120” do „200”

WYPOSAŻENIE STANDARDOWE:

zamek w skrzydłach przylgowych o rozstawie 72 mm do klucza powtarzalnego, blokady WC lub wkładki patentowej

zamek magnetyczny w skrzydłach bezprzylgowych o rozstawie 90 mm do klucza powtarzalnego i blokady WC oraz 85 mm do wkładki patentowej

w wersji przylgowej skrzydła zawiasy standardowe czopowe wkręcane 13,5/9 - 2 sztuki w skrzydłach „60” - „80”;

w wersji bezprzylgowej skrzydła występują niewidoczne zawiasy wpuszczane z regulacją 3-D w kolorze CHROM/MAT

OPCJE DODATKOWE:

	netto	brutto
wykonanie skrzydła bez otworu na klucz	bez dopłat	
dopłata do szerokości „100”	42,00 (szt)	51,66 (szt)
dodatkowy zawias w skrzydłach „60” - „80”	16,00 (szt)	19,68 (szt)
nasadka na zawias	4,00 (szt)	4,92 (szt)
podcięcie wentylacyjne	32,00	39,36
tuleje PCV	21,00 (kpl)	25,83 (kpl)
tuleje wentylacyjne metalowe, okrągłe (chrom, mosiądz)	63,00 (kpl)	77,49 (kpl)
tuleje wentylacyjne metalowe, kwadratowe (chrom, nikiel)	158,00 (kpl)	194,34 (kpl)
wykonanie skrzydła jako tępe (system przesuwny)	84,00	103,32
wykonanie skrzydła jako bezprzylgowe	84,00	103,32
wykonanie drzwi dwuskrzydłowych	84,00	103,32
wkładka patentowa 31/36 (lub 31/31 dla drzwi bezprzylgowych)	19,00 (szt)	23,37 (szt)

DOSTĘPNE OŚCIEŻNICE:

blokowa [OB3]

regulowana z opaską płaską 60 mm [ORS1], z opaską owalną 60 mm [ORS2] lub opaską płaską 80 mm [ORS8]

regulowana do skrzydeł modułowych bezprzylgowych z opaską płaską 60 mm [ORS7] lub 80 mm [ORS10]



szkło:



INFORMACJE O SZKLE:



SZKŁO HARTOWANE SATINATO



STRONA BŁYSZCZĄCA SZYBY ZNAJDUJE SIĘ OD STRONY ZAWIASÓW

BIANCO



okleina:	ECO-FORNIR	
skrzydło z kolekcji:	netto	brutto
Bianco	439,00	539,97

CENA (PODANA W PLN) ZAWIERA:

DOSTĘPNE OPCJE WYKONANIA SKRZYDŁA:



KOLORYSTYKA:

EF ECO-FORNIR laminat CPL

intensywność użytkowania: ●●●●●

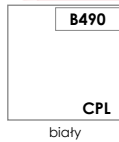

biały

KONSTRUKCJA:

PRZYKŁADOWY PRZEKRÓJ SKRZYDEŁ MODUŁOWYCH
BIANCO

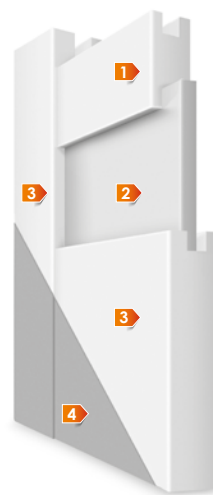

- 1** element wypełnienia: ramiak środkowy (gr. 33 mm)
- 2** element wypełnienia: w zależności od modelu płycina (gr. 10 mm) lub szyba (gr. 4 mm)
- 3** rama: wykonana z płyty MDF
- 4** okleina

rama w skrzydłach wykonana z płyty MDF

wypełnienie skrzydła - ramiaki środkowe o grubości 33 mm oraz płyciny o grubości 10 mm i/lub szyby o grubości 4 mm

krawędzie boczne i krawędzie górne są okleinowane

krawędzie pionowe skrzydeł są zaokrąglone (**więcej informacji na str. 78**)

skrzydło przygotowane do podcięcia max o 40 mm - nie dotyczy skrzydeł z wentylacją w skrzydłach podwójnych występuje listwa przymykowa (**rysunek na str. 78**)

WYMIARY SKRZYDŁA:

skrzydła pojedyncze - szerokość od „60” do „100”

skrzydła podwójne - szerokość od „120” do „200”

WYPOSAŻENIE STANDARDOWE:

zamek w skrzydłach przylgowych o rozstawie 72 mm do klucza powtarzalnego, blokady WC lub wkładki patentowej

zamek magnetyczny w skrzydłach bezprzylgowych o rozstawie 90 mm do klucza powtarzalnego i blokady WC oraz 85 mm do wkładki patentowej

w wersji przylgowej skrzydła zawiasy standardowe czopowe wkręcane 13,5/9 - 2 sztuki w skrzydłach „60” - „80”

w wersji bezprzylgowej skrzydła występują niewidoczne zawiasy wpuszczane z regulacją 3-D w kolorze CHROM/MAT

OPCJE DODATKOWE:

	netto	brutto
wykonanie skrzydła bez otworu na klucz	bez dopłat	
dopłata do szerokości „100”	42,00 (szt)	51,66 (szt)
dodatkowy zawias w skrzydłach „60” - „80”	16,00 (szt)	19,68 (szt)
nasadka na zawias	4,00 (szt)	4,92 (szt)
podcięcie wentylacyjne	32,00	39,36
tuleje PCV	21,00 (kpl)	25,83 (kpl)
tuleje wentylacyjne metalowe, okrągłe (chrom, mosiądz)	63,00 (kpl)	77,49 (kpl)
tuleje wentylacyjne metalowe, kwadratowe (chrom, nikiel)	158,00 (kpl)	194,34 (kpl)
wykonanie skrzydła jako tępe (system przesuwny)	84,00	103,32
wykonanie skrzydła jako bezprzylgowe	84,00	103,32
wykonanie drzwi dwuskrzydłowych	84,00	103,32
wkładka patentowa 31/36 (lub 31/31 dla drzwi bezprzylgowych)	19,00 (szt)	23,37 (szt)

DOSTĘPNE OŚCIEŻNICE:

blokowa **[OB3]**

regulowana z opaską płaską 60 mm **[ORS1]**, z opaską owalną 60 mm **[ORS2]** lub opaską płaską 80 mm **[ORS8]**

regulowana do skrzydeł modułowych bezprzylgowych z opaską płaską 60 mm **[ORS7]** lub 80 mm **[ORS10]**



SZKŁO:



dopłata do szyby	netto	brutto
CONTRASTO		
NEVE 2, SATI 2, FIORI 2, NUBE 2	19,00	23,37
NEVE 3, SATI 3, FIORI 3, NUBE 3	39,00	47,97
dopłata do szyby NERO		
NEVE 2, SATI 2, FIORI 2, NUBE 2	59,00	72,57
NEVE 3, SATI 3, FIORI 3, NUBE 3	99,00	121,77

INFORMACJE O SZKLE:



STRONA BŁYSZCZĄCA SZYBY ZNAJDUJE SIĘ OD STRONY ZAWIASÓW



DŁUŻSZY TERMIN REALIZACJI DLA SKRZYDEŁ BIANCO Z SZYBĄ NERO I CONTRASTO

DODATKOWE INFORMACJE:

OŚCIEŻNICE STR. 79-84 / DOPŁATY DO OŚCIEŻNIC STR. 81 / WYPOSAŻENIE I AKCESORIA STR. 85



LARINA



okleina:	ENDURO / ENDURO PLUS / ENDURO 3D		RYFLOWANA / ECO-FORNIR	
	netto	brutto	netto	brutto
skrzydła z kolekcji: Larina	389,00	478,47	439,00	539,97

CENA (PODANA W PLN) ZAWIERA:

DOSTĘPNE OPCJE WYKONANIA SKRZYDŁA:



KOLORYSTYKA:

Okleina ENDURO

Intensywność użytkowania: ●●●○○



Okleina ENDURO PLUS

Intensywność użytkowania: ●●●○○



Okleina ENDURO 3D

Intensywność użytkowania: ●●●○○



Okleina RYFLOWANA

Intensywność użytkowania: ●●●○○



ECO-FORNIR folia CLPL

Intensywność użytkowania: ●●●●●

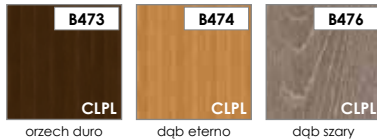

ECO-FORNIR laminat CPL

Intensywność użytkowania: ●●●●●

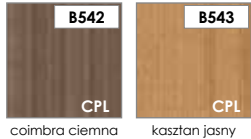

CLPL
CPL

KONSTRUKCJA:

PRZYKŁADOWY PRZEKRÓJ SKRZYDEŁ MODUŁOWYCH LARINA



- 1 element wypełnienia: ramiak środkowy (gr. 35 mm)
- 2 element wypełnienia: w zależności od modelu płycina (gr. 10 mm) lub szyba (gr. 4 mm)
- 3 rama: wykonana z płyty MDF
- 4 okleina

rama w skrzydłach wykonana z płyty MDF

wypełnienie skrzydła - ramiaki środkowe o grubości 35 mm oraz płycina o grubości 10 mm i/lub szyby o grubości 4 mm

krawędzie boczne i krawędzie górne są okleinowane

krawędzie pionowe skrzydeł są zaokrąglone (**więcej informacji na str. 78**)

skrzydło przygotowane do podcięcia max o 40 mm - nie dotyczy skrzydeł z wentylacją

w skrzydłach podwójnych występuje listwa przymykowa (**rysunek na str. 78**)

WYMIARY SKRZYDŁA:

skrzydła pojedyncze - szerokość od „60” do „100”

skrzydła podwójne - szerokość od „120” do „200”

WYPOSAŻENIE STANDARDOWE:

zamek w skrzydłach przylgowych o rozstawie 72 mm do klucza powtarzalnego, blokady WC lub wkładki patentowej

zamek magnetyczny w skrzydłach bezprzylgowych o rozstawie 90 mm do klucza powtarzalnego i blokady WC oraz 85 mm do wkładki patentowej

w wersji przylgowej skrzydła zawiasy standardowe czopowe wkręcane 13,5/9 - 2 sztuki w skrzydłach „60” - „80”.

w wersji bezprzylgowej skrzydła występują niewidoczne zawiasy wpuszczane z regulacją 3-D w kolorze CHROM/MAT

OPCJE DODATKOWE:

	netto	brutto
wykonanie skrzydła bez otworu na klucz	bez dopłat	
dopłata do szerokości „100”	42,00 (szt)	51,66 (szt)
dodatkowy zawias w skrzydłach „60” - „80”	16,00 (szt)	19,68 (szt)
nasadka na zawias	4,00 (szt)	4,92 (szt)
podcięcie wentylacyjne	32,00	39,36
tuleje PCV	21,00 (kpl)	25,83 (kpl)
tuleje wentylacyjne metalowe, okrągłe (chrom, mosiądz)	63,00 (kpl)	77,49 (kpl)
tuleje wentylacyjne metalowe, kwadratowe (chrom, nikiel)	158,00 (kpl)	194,34 (kpl)
wykonanie skrzydła jako tępe (system przesuwny)	84,00	103,32
wykonanie skrzydła jako bezprzylgowe	84,00	103,32
wykonanie drzwi dwuskrzydłowych	84,00	103,32
wkładka patentowa 31/36 (lub 31/31 dla drzwi bezprzylgowych)	19,00 (szt)	23,37 (szt)

DOSTĘPNE OŚCIEŻNICE:

blokowa [OB3]

regulowana z opaską płaską 60 mm [ORS1], z opaską owalną 60 mm [ORS2] lub opaską płaską 80 mm [ORS8]

regulowana do skrzydeł modułowych bezprzylgowych z opaską płaską 60 mm [ORS7] lub 80 mm [ORS10]



SZKŁO:



	netto	brutto
dopłata do szyby CONTRASTO		
NEVE 2, SATI 2, FIORI 2, NUBE 2	19,00	23,37
NEVE 3, SATI 3, FIORI 3, NUBE 3	39,00	47,97
dopłata do szyby NERO		
NEVE 2, SATI 2, FIORI 2, NUBE 2	59,00	72,57
NEVE 3, SATI 3, FIORI 3, NUBE 3	99,00	121,77

INFORMACJE O SZKLE:



D'ARTAGNAN



okleina:	ENDURO / ENDURO 3D		RYFLOWANA / ECO-FORNIR	
	netto	brutto	netto	brutto
skrzydła:				
D'Artagnan 1, INTERO	660,00	811,80	740,00	910,20
D'Artagnan RIGA, SOLEI, TONDO	849,00	1044,27	899,00	1105,77

CENA (PODANA W PLN) ZAWIERA:

DOSTĘPNE OPCJE WYKONANIA SKRZYDŁA:



KOLORYSTYKA:

Okleina ENDURO

intensywność użytkowania: ●●●○



coimbra

heban

Okleina ENDURO 3D

intensywność użytkowania: ●●●○



dąb szlachetny

Okleina RYFLOWANA

intensywność użytkowania: ●●●○



orzech melunga

dąb złoty

ECO-FORNIR folia CLPL

intensywność użytkowania: ●●●●●



orzech duro

dąb eterno

dąb szary

CLPL

ECO-FORNIR laminat CPL

intensywność użytkowania: ●●●●●

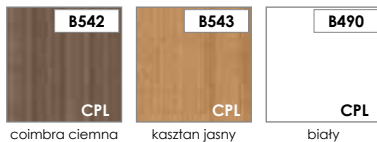

coimbra ciemna

kasztan jasny

biały

CPL

SZKŁO:



przezroczysta



master carre



satinato

INFORMACJE O SZKLE:



SZKŁO HARTOWANE SATINATO MASTER CARRE PRZEZROCZYSTE



STRONA MATOWA (Z GRAWERM) SZYBY ZNAJDUJE SIĘ OD STRONY ZAWIASÓW



DŁUŻSZY TERMIN REALIZACJI DLA SKRZYDEŁ D'ARTAGNAN SZKŁONYCH

KONSTRUKCJA:

PRZYKŁADOWY PRZEKRÓJ SKRZYDEŁ MODUŁOWYCH D'ARTAGNAN

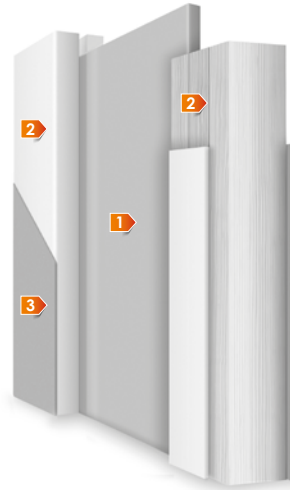

- 1 element wypełnienia: w zależności od modelu pływca (gr. 10 mm) lub szyba (gr. 6 mm)
- 2 rama: wykonana z drewna klejonego obłożonego elementami z płyty MDF i HDF
- 3 okleina

rama wykonana z drewna klejonego obłożonego elementami z płyty MDF i HDF

wypełnienie skrzydła - pływca o grubości 10 mm lub szyby o grubości 6 mm

krawędzie boczne i krawędzie górne są okleinowane

krawędzie pionowe skrzydeł są zaokrąglone **(więcej informacji na str. 78)**

w skrzydłach podwójnych występuje listwa przymykowa **(rysunek na str. 78)**

WYMIARY SKRZYDŁA:

skrzydła pojedyncze - szerokość od „60” do „100”

skrzydła podwójne - szerokość od „120” do „200”

WYPOSAŻENIE STANDARDOWE:

zamek w skrzydłach przylgowych o rozstawie 72 mm do klucza powtarzalnego, blokady WC lub wkładki patentowej

zamek magnetyczny w skrzydłach bezprzylgowych o rozstawie 90 mm do klucza powtarzalnego i blokady WC oraz 85 mm do wkładki patentowej

w wersji przylgowej skrzydła zawiasy standardowe czopowe wkręcane 13,5/9 - 2 sztuki w skrzydłach „60” - „80”

w wersji bezprzylgowej skrzydła występują niewidoczne zawiasy wpuszczane z regulacją 3-D w kolorze CHROM/MAT

OPCJE DODATKOWE:

	netto	brutto
podcięcie wentylacyjne (wyłącznie w modelu INTERO)	32,00	39,36
wykonanie skrzydła bez otworu na klucz	bez dopłat	
dopłata do szerokości „100”	42,00 (szt)	51,66 (szt)
dodatkowy zawias w skrzydłach „60” - „80”	16,00 (szt)	19,68 (szt)
nasadka na zawias	4,00 (szt)	4,92 (szt)
wykonanie skrzydła jako tępe (system przesuwny)	84,00	103,32
wykonanie skrzydła jako bezprzylgowe	84,00	103,32
wykonanie drzwi dwuskrzydłowych	84,00	103,32
wkładka patentowa 31/36	19,00 (szt)	23,37 (szt)

DOSTĘPNE OŚCIEŻNICE:

blokowa [OB3]

regulowana z opaską płaską 60 mm [ORS1], z opaską owalną 60 mm [ORS2] lub opaską płaską 80 mm [ORS8]

regulowana do skrzydeł modułowych bezprzylgowych z opaską płaską 60 mm [ORS7] lub 80 mm [ORS10]



SALERNO



Salerno 1



Salerno 2



Salerno 3



Salerno 4



okleina:	ENDURO / ENDURO PLUS / ENDURO 3D		ECO-FORNIR	
	netto	brutto	netto	brutto
skrzydła z kolekcji:				
Salerno	264,00	324,72	366,00	450,18

CENA (PODANA W PLN) ZAWIERA:

DOSTĘPNE OPCJE WYKONANIA SKRZYDŁA:



KOLORYSTYKA:

Okleina ENDURO

Intensywność użytkowania: ●●●○



Okleina ENDURO PLUS

Intensywność użytkowania: ●●●○



Okleina ENDURO 3D

Intensywność użytkowania: ●●●○



ECO-FORNIR folia CLPL

Intensywność użytkowania: ●●●●



CLPL

ECO-FORNIR laminat CPL

Intensywność użytkowania: ●●●●



CPL

KONSTRUKCJA:

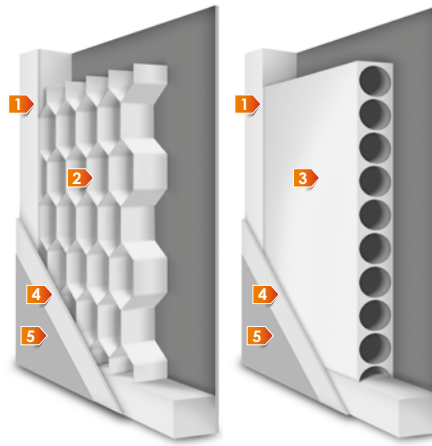

PRZYKŁADOWY PRZEKRÓJ SKRZYDEŁ PŁASKICH
SALERNO

- 1 rama: wykonana z płyty MDF
- 2 wypełnienie: „plaster miodu”
- 3 wypełnienie: płyta wiórowo otworowa
- 4 płyta HDF
- 5 okleina

rama w skrzydłach wykonana z płyty MDF

wypełnienie stabilizacyjne - „plaster miodu” lub opcjonalnie płyta wiórowa otworowa

rama wraz z wypełnieniem obłożona obustronnie płytą HDF

ramka przyszybowa wykonana jest w kolorze skrzydła

krawędzie boczne i krawędzie górne są okleinowane

krawędzie pionowe skrzydeł są zaokrąglone (**więcej informacji na str. 78**)

skrzydło przygotowane do podcięcia max o 50 mm - nie dotyczy skrzydeł z wentylacją

w skrzydłach podwójnych występuje listwa przymykowa (**rysunek na str. 78**)

WYMIARY SKRZYDŁA:

skrzydła pojedyncze - szerokość od „60” do „110”

skrzydła podwójne - szerokość od „120” do „200”

WYPOSAŻENIE STANDARDOWE:

zamek o rozstawie 72 mm do klucza powtarzalnego, blokady WC lub wkładki patentowej

zawiasy standardowe czopowe wkręcane 13,5/9 - 2 sztuki w skrzydłach „60” - „80”, 3 sztuki w skrzydłach „90”, „110”

OPCJE DODATKOWE:

	netto	brutto
wykonanie skrzydła bez otworu na klucz	bez dopłat	
dopłata do szerokości „100”, „110”	42,00 (szt)	51,66 (szt)
dodatkowy zawias w skrzydłach „60” - „80”	16,00 (szt)	19,68 (szt)
nasadka na zawias	4,00 (szt)	4,92 (szt)
podcięcie wentylacyjne	32,00	39,36
tuleje PCV	21,00 (kpl)	25,83 (kpl)
wykonanie skrzydła jako tępe (system przesuwny)	84,00	103,32
wykonanie drzwi dwuskrzydłowych	84,00	103,32
wkładka patentowa 31/36	19,00 (szt)	23,37 (szt)
wypełnienie płytą wiórowo-otworową	73,00	89,79

SZKŁO:



INFORMACJE O SZKLE:



DOSTĘPNE OŚCIEŻNICE:

blokowa [OB3]

regulowana z opaską płaską 60 mm [ORS1], z opaską owalną 60 mm [ORS2] lub opaską płaską 80 mm [ORS8]



NORMA DECOR



okleina:	ENDURO / ENDURO PLUS / ENDURO 3D		ECO-FORNIR	
	netto	brutto	netto	brutto
skrzydło:				
Norma Decor 1	145,00	178,35	245,00	301,35
Norma Decor 2*	245,00	301,35	--	--
Norma Decor 3*	223,00	274,29	--	--
Norma Decor 4	209,00	257,07	--	--
Norma Decor 5	198,00	243,54	--	--
Norma Decor 6	596,00	733,08	698,00	858,54

*WYSTĘPUJE WYŁĄCZNIE W KOLORYSTYCE: BIAŁY [B134], BUK [B136], DĄB [B224], ORZECH [B339]

CENA (PODANA W PLN) ZAWIERA:

DOSTĘPNE OPCJE WYKONANIA SKRZYDŁA:



KOLORYSTYKA:

Okleina ENDURO

Intensywność użytkowania: ●●●○

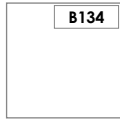
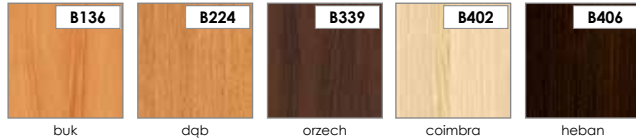

lino (biały)

Okleina ENDURO PLUS

Intensywność użytkowania: ●●●○



Okleina ENDURO 3D

Intensywność użytkowania: ●●●○

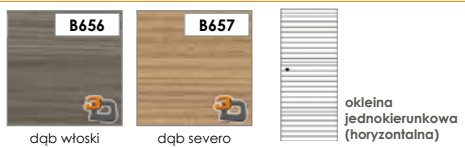

ECO-FORNIR folia CLPL

Intensywność użytkowania: ●●●●



CLPL

ECO-FORNIR laminat CPL

Intensywność użytkowania: ●●●●



CPL

SKRZYDŁO ND2 I ND3 WYSTĘPUJE WYŁĄCZNIE W KOLORYSTYCE: BIAŁY [B134], BUK [B136], DĄB [B224], ORZECH [B339]. SKRZYDŁA ND4 - ND5 NIE WYSTĘPUJĄ W KOLORYSTYCE ECO-FORNIR

SZKŁO:



chinchila (standard)



przezroczysta (bulaj)



satinato (dopłata / bulaj)

dopłata do szyby SATINATO	netto	brutto
ND 2 / ND 4	15,00	18,45
ND 3 / ND 5	8,00	9,84

INFORMACJE O SZKLE:



KONSTRUKCJA:

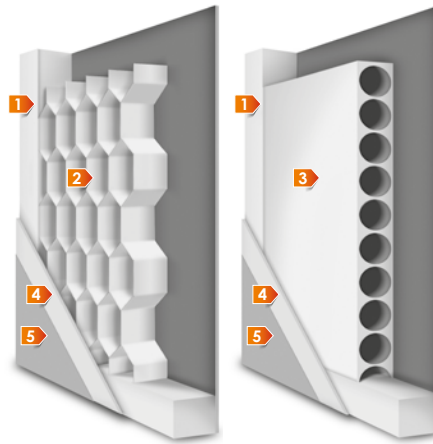

PRZYKŁADOWY PRZEKRÓJ SKRZYDEŁ PŁASKICH
NORMA DECOR

- 1 rama: wykonana z płyty MDF
- 2 wypełnienie: „plaster miodu”
- 3 wypełnienie: płyta wiórowa otworowa
- 4 płyta HDF
- 5 okleina

rama w skrzydłach wykonana z płyty MDF

wypełnienie stabilizacyjne - „plaster miodu” lub opcjonalnie płyta wiórowa otworowa

rama wraz z wypełnieniem obłożona obustronnie płytą HDF

ramka przyszybowa wykonana jest w kolorze skrzydła

krawędzie boczne i krawędzie górne są okleinowane

krawędzie pionowe skrzydeł są zaokrąglone (**więcej informacji na str. 78**)

skrzydło przygotowane do podcięcia max o 50 mm - nie dotyczy skrzydeł z wentylacją

w skrzydłach podwójnych występuje listwa przymykowa (**rysunek na str. 78**)

WYMIARY SKRZYDŁA:

skrzydła pojedyncze - szerokość od „60” do „110”

skrzydła podwójne - szerokość od „120” do „200”

WYPOSAŻENIE STANDARDOWE:

zamek o rozstawie 72 mm do klucza powtarzalnego, blokady WC lub wkładki patentowej

zawiasy standardowe czopowe wkręcane 13,5/9 - 2 sztuki w skrzydłach „60” - „80”, 3 sztuki w skrzydłach „90”, „110”

OPCJE DODATKOWE:

	netto	brutto
wykonanie skrzydła bez otworu na klucz	bez dopłat	
dopłata do szerokości „100”, „110”	42,00 (szt)	51,66 (szt)
dodatkowy zawias w skrzydłach „60” - „80”	16,00 (szt)	19,68 (szt)
nasadka na zawias	4,00 (szt)	4,92 (szt)
podcięcie wentylacyjne	32,00	39,36
tuleje PCV	21,00 (kpl)	25,83 (kpl)
wykonanie skrzydła jako tępe (system przesuwny)	84,00	103,32
wykonanie drzwi dwuskrzydłowych	84,00	103,32
wkładka patentowa 31/36	19,00 (szt)	23,37 (szt)
wypełnienie płytą wiórowo-otworową	73,00	89,79
kratka wentylacyjna	21,00	25,83

DOSTĘPNE OŚCIEŻNICE:

blokowa [OB3]

regulowana z opaską płaską 60 mm [ORS1], z opaską owalną 60 mm [ORS2] lub opaską płaską 80 mm [ORS8]



TORINO



okleina:	ENDURO / ENDURO PLUS / ENDURO 3D		ECO-FORNIR	
	netto	brutto	netto	brutto
skrzydła z kolekcji:				
Torino	305,00	375,15	427,00	525,21

CENA (PODANA W PLN) ZAWIERA:

DOSTĘPNE OPCJE WYKONANIA SKRZYDŁA:



KOLORYSTYKA:

Okleina ENDURO

Intensywność użytkowania: ●●●○



Okleina ENDURO PLUS

Intensywność użytkowania: ●●●○



Okleina ENDURO 3D

Intensywność użytkowania: ●●●○



ECO-FORNIR folia CLPL

Intensywność użytkowania: ●●●●



CLPL

ECO-FORNIR laminat CPL

Intensywność użytkowania: ●●●●



CPL

SZKŁO:



dopłata do szyby	netto	brutto
MASTER CARRE	6,00 (szt)	7,38 (szt)

INFORMACJE O SZKLE:



STRONA BŁYSZCZĄCA
SZYBY ZNAJDUJE SIĘ
OD STRONY ZAWIASÓW

KONSTRUKCJA:

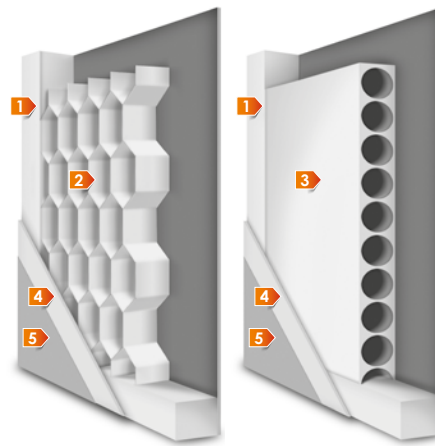

PRZYKŁADOWY PRZEKRÓJ
SKRZYDEŁ PŁASKICH
TORINO

- 1 rama: wykonana z płyty MDF
- 2 wypełnienie: „plaster miodu”
- 3 wypełnienie: płyta wiórowa otworowa
- 4 płyta HDF
- 5 okleina

rama w skrzydłach wykonana z płyty MDF

wypełnienie stabilizacyjne - „plaster miodu” lub opcjonalnie płyta wiórowa otworowa

rama wraz z wypełnieniem obłożona obustronnie płytą HDF

ramka przyszybowa wykonana jest w kolorze skrzydła

krawędzie boczne i krawędzie górne są okleinowane

krawędzie pionowe skrzydeł są zaokrąglone (**więcej informacji na str. 78**)

skrzydło przygotowane do podcięcia max o 50 mm - nie dotyczy skrzydeł z wentylacją

w skrzydłach podwójnych występuje listwa przymykowa (**rysunek na str. 78**)

WYMIARY SKRZYDŁA:

skrzydła pojedyncze - szerokość od „60” do „110”

skrzydła podwójne - szerokość od „120” do „200”

WYPOSAŻENIE STANDARDOWE:

zamek o rozstawie 72 mm do klucza powtarzalnego, blokady WC lub wkładki patentowej

zawiasy standardowe czopowe wkręcane 13,5/9 - 2 sztuki w skrzydłach „60” - „80”, 3 sztuki w skrzydłach „90”, „110”

OPCJE DODATKOWE:

	netto	brutto
wykonanie skrzydła bez otworu na klucz	bez dopłat	
dopłata do szerokości „100”, „110”	42,00 (szt)	51,66 (szt)
dodatkowy zawias w skrzydłach „60” - „80”	16,00 (szt)	19,68 (szt)
nasadka na zawias	4,00 (szt)	4,92 (szt)
podcięcie wentylacyjne	32,00	39,36
tuleje PCV	21,00 (kpl)	25,83 (kpl)
wykonanie skrzydła jako tępe (system przesuwny)	84,00	103,32
wykonanie drzwi dwuskrzydłowych	84,00	103,32
wkładka patentowa 31/36	19,00 (szt)	23,37 (szt)
wypełnienie płytą wiórowo-otworową	73,00	89,79

DOSTĘPNE OŚCIEŻNICE:

blokowa [OB3]

regulowana z opaską płaską 60 mm [ORS1], z opaską owalną 60 mm [ORS2]
lub opaską płaską 80 mm [ORS8]



MERANO



skrzydła z kolekcji:	okleina: ENDURO / ENDURO PLUS / ENDURO 3D		ECO-FORNIR	
	netto	brutto	netto	brutto
Merano	336,00	413,28	458,00	563,34

CENA (PODANA W PLN) ZAWIERA:

DOSTĘPNE OPCJE WYKONANIA SKRZYDŁA:



KOLORYSTYKA:

Okleina ENDURO

Intensywność użytkowania: ●●●○



Okleina ENDURO PLUS

Intensywność użytkowania: ●●●○



Okleina ENDURO 3D

Intensywność użytkowania: ●●●○

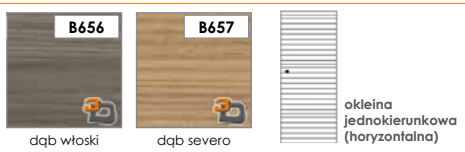

ECO-FORNIR folia CLPL

Intensywność użytkowania: ●●●●



CLPL

ECO-FORNIR laminat CPL

Intensywność użytkowania: ●●●●



CPL

SZKŁO:



dopłata do szyby	netto	brutto
MASTER CARRE	17,00 (szt)	20,91 (szt)

INFORMACJE O SZKLE:



STRONA BŁYSZCZĄCA
SZYBY ZNAJDUJE SIĘ
OD STRONY ZAWIASÓW

KONSTRUKCJA:

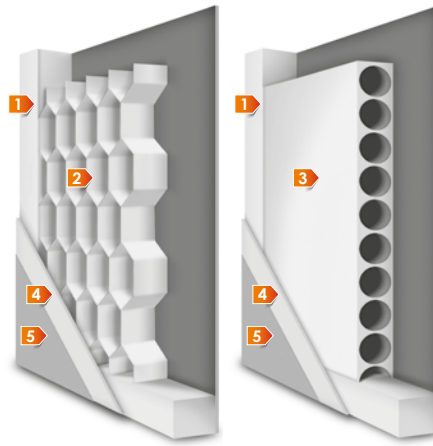

PRZYKŁADOWY PRZEKRÓJ
SKRZYDEŁ PŁASKICH
MERANO

- 1 rama: wykonana z płyty MDF
- 2 wypełnienie: „plaster miodu”
- 3 wypełnienie: płyta wiórowa otworowa
- 4 płyta HDF
- 5 okleina

rama w skrzydłach wykonana z płyty MDF

wypełnienie stabilizacyjne - „plaster miodu” lub opcjonalnie płyta wiórowa

rama wraz z wypełnieniem obłożona obustronnie płytą HDF

ramka przyszybowa wykonana jest w kolorze skrzydła

krawędzie boczne i krawędzie górne są okleinowane

krawędzie pionowe skrzydeł są zaokrąglone (**więcej informacji na str. 78**)

skrzydło przygotowane do podcięcia max o 50 mm - nie dotyczy skrzydeł z wentylacją

w skrzydłach podwójnych występuje listwa przymykowa (**rysunek na str. 78**)

WYMIARY SKRZYDŁA:

skrzydła pojedyncze - szerokość od „60” do „110”

skrzydła podwójne - szerokość od „120” do „200”

WYPOSAŻENIE STANDARDOWE:

zamek o rozstawie 72 mm do klucza powtarzalnego, blokady WC lub wkładki patentowej

zawiasy standardowe czopowe wkręcane 13,5/9 - 2 sztuki w skrzydłach „60” - „80”, 3 sztuki w skrzydłach „90”, „110”

OPCJE DODATKOWE:

	netto	brutto
wykonanie skrzydła bez otworu na klucz	bez dopłat	
dopłata do szerokości „100”, „110”	42,00 (szt)	51,66 (szt)
dodatkowy zawias w skrzydłach „60” - „80”	16,00 (szt)	19,68 (szt)
nasadka na zawias	4,00 (szt)	4,92 (szt)
podcięcie wentylacyjne	32,00	39,36
tuleje PCV	21,00 (kpl)	25,83 (kpl)
wykonanie skrzydła jako tępe (system przesuwny)	84,00	103,32
wykonanie drzwi dwuskrzydłowych	84,00	103,32
wkładka patentowa 31/36	19,00 (szt)	23,37 (szt)
wypełnienie płytą wiórowo-otworową	73,00	89,79

DOSTĘPNE OŚCIEŻNICE:

blokowa [OB3]

regulowana z opaską płaską 60 mm [ORS1], z opaską owalną 60 mm [ORS2]
lub opaską płaską 80 mm [ORS8]



DOLCE



Dolce 1



Dolce 2



Dolce 3



okleina:	ENDURO / ENDURO PLUS / ENDURO 3D		ECO-FORNIR	
	netto	brutto	netto	brutto
skrzydła z kolekcji:				
Dolce	260,00	319,80	383,00	471,09

CENA (PODANA W PLN) ZAWIERA:

DOSTĘPNE OPCJE WYKONANIA SKRZYDŁA:



KOLORYSTYKA:

Okleina ENDURO

Intensywność użytkowania: ●●●○

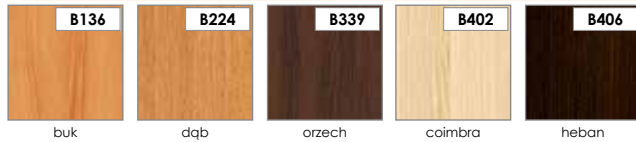

Okleina ENDURO PLUS

Intensywność użytkowania: ●●●○



Okleina ENDURO 3D

Intensywność użytkowania: ●●●○



ECO-FORNIR folia CLPL

Intensywność użytkowania: ●●●●

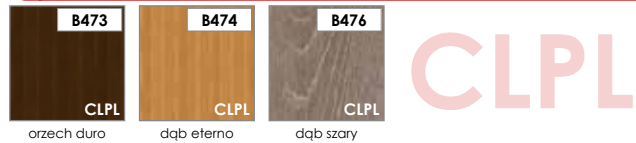

ECO-FORNIR laminat CPL

Intensywność użytkowania: ●●●●

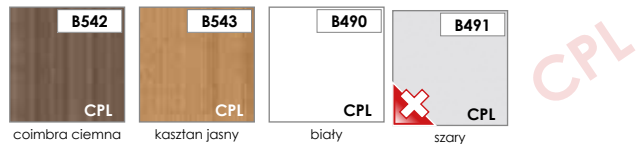

KONSTRUKCJA:

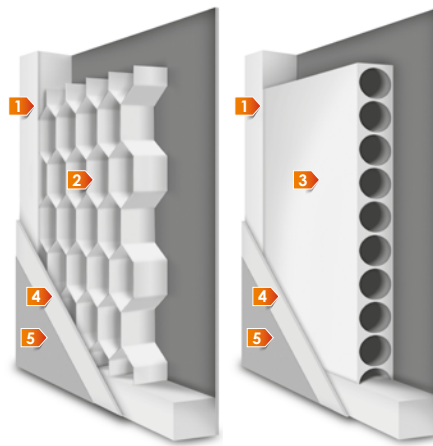

PRZYKŁADOWY PRZEKRÓJ SKRZYDEŁ PŁASKICH DOLCE

- 1 rama: wykonana z płyty MDF
- 2 wypełnienie: „plaster miodu”
- 3 wypełnienie: płyta wiórowo otworowa
- 4 płyta HDF
- 5 okleina

rama w skrzydłach wykonana z płyty MDF

wypełnienie stabilizacyjne - „plaster miodu” lub opcjonalnie płyta wiórowa otworowa

rama wraz z wypełnieniem obłożona obustronnie płytą HDF

ramka przyszybowa wykonana jest w kolorze skrzydła

krawędzie boczne i krawędzie górne są okleinowane

krawędzie pionowe skrzydeł są zaokrąglone (**więcej informacji na str. 78**)

skrzydło przygotowane do podcięcia max o 50 mm - nie dotyczy skrzydeł z wentylacją

w skrzydłach podwójnych występuje listwa przymykowa (**rysunek na str. 78**)

WYMIARY SKRZYDŁA:

skrzydła pojedyncze - szerokość od „60” do „110”

skrzydła podwójne - szerokość od „120” do „200”

WYPOSAŻENIE STANDARDOWE:

zamek o rozstawie 72 mm do klucza powtarzalnego, blokady WC lub wkładki patentowej

zawiasy standardowe czopowe wkręcane 13,5/9 - 2 sztuki w skrzydłach „60” - „80”, 3 sztuki w skrzydłach „90”, „110”

OPCJE DODATKOWE:

	netto	brutto
wykonanie skrzydła bez otworu na klucz	bez dopłat	
dopłata do szerokości „100”, „110”	42,00 (szt)	51,66 (szt)
dodatkowy zawias w skrzydłach „60” - „80”	16,00 (szt)	19,68 (szt)
nasadka na zawias	4,00 (szt)	4,92 (szt)
podcięcie wentylacyjne	32,00	39,36
tuleje PCV	21,00 (kpl)	25,83 (kpl)
wykonanie skrzydła jako tępe (system przesuwny)	84,00	103,32
wykonanie drzwi dwuskrzydłowych	84,00	103,32
wkładka patentowa 31/36	19,00 (szt)	23,37 (szt)
wypełnienie płytą wiórowo-otworową	73,00	89,79

SZKŁO:



INFORMACJE O SZKLE:



DOSTĘPNE OŚCIEŻNICE:

blokowa [OB3]

regulowana z opaską płaską 60 mm [ORS1], z opaską owalną 60 mm [ORS2] lub opaską płaską 80 mm [ORS8]



LIDO



Lido 1



Lido 2



Lido 3



Lido 4



Lido 10



Lido 14



Lido 15



Lido 16



Lido 17



okleina:	ENDURO / ENDURO PLUS / ENDURO 3D		ECO-FORNIR	
	netto	brutto	netto	brutto
skrzydła z kolekcji:				
Lido	395,00	485,85	497,00	611,31

CENA (PODANA W PLN) ZAWIERA:

DOSTĘPNE OPCJE WYKONANIA SKRZYDŁA:



KOLORYSTYKA:

Okleina ENDURO

Intensywność użytkowania: ●●●○



Okleina ENDURO PLUS

Intensywność użytkowania: ●●●○



Okleina ENDURO 3D

Intensywność użytkowania: ●●●○

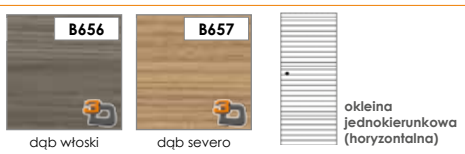

ECO-FORNIR folia CLPL

Intensywność użytkowania: ●●●●



CLPL

ECO-FORNIR laminat CPL

Intensywność użytkowania: ●●●●



CPL

KONSTRUKCJA:

PRZYKŁADOWY PRZEKRÓJ SKRZYDEŁ PŁASKICH LIDO



- 1 rama: wykonana z płyty MDF
- 2 wypełnienie: płyta wiórowo otworowa
- 3 płyta HDF
- 4 okleina

rama w skrzydłach wykonana z płyty MDF

wypełnienie stabilizacyjne - płyta wiórowo otworowa

rama wraz z wypełnieniem obłożona obustronnie płytą HDF

szerokość paska alu - 8 mm

krawędzie boczne i krawędzie górne są okleinowane

krawędzie pionowe skrzydeł są zaokrąglone (**więcej informacji na str. 78**)

skrzydło przygotowane do podcięcia max o 50 mm - nie dotyczy skrzydeł z wentylacją

w skrzydłach podwójnych występuje listwa przymykowa (**rysunek na str. 78**)

WYMIARY SKRZYDŁA:

skrzydła pojedyncze - szerokość od „60” do „110”

skrzydła podwójne - szerokość od „120” do „200”

WYPOSAŻENIE STANDARDOWE:

zamek o rozstawie 72 mm do klucza powtarzalnego, blokady WC lub wkładki patentowej

zawiasy standardowe czopowe wkręcane 13,5/9 - 2 sztuki w skrzydłach „60” - „80”, 3 sztuki w skrzydłach „90”, „110”

OPCJE DODATKOWE:

	netto	brutto
wykonanie skrzydła bez otworu na klucz	bez dopłat	
dopłata do szerokości „100”, „110”	42,00 (szt)	51,66 (szt)
dodatkowy zawias w skrzydłach „60” - „80”	16,00 (szt)	19,68 (szt)
nasadka na zawias	4,00 (szt)	4,92 (szt)
podcięcie wentylacyjne	32,00	39,36
tuleje PCV	21,00 (kpl)	25,83 (kpl)
wykonanie skrzydła jako tępe (system przesuwny)	84,00	103,32
wykonanie drzwi dwuskrzydłowych	84,00	103,32
wkładka patentowa 31/36	19,00 (szt)	23,37 (szt)

DOSTĘPNE OŚCIEŻNICE:

blokowa [OB3]

regulowana z opaską płaską 60 mm [ORS1], z opaską owalną 60 mm [ORS2] lub opaską płaską 80 mm [ORS8]



PARMA I AVERNO



okleina:	ENDURO / ENDURO PLUS / ENDURO 3D		ECO-FORNIR	
	netto	brutto	netto	brutto
skrzydła:				
Parma	285,00	350,55	387,00	476,01
Averno	264,00	324,72	366,00	450,18

CENA (PODANA W PLN) ZAWIERA:

DOSTĘPNE OPCJE WYKONANIA SKRZYDŁA:



KOLORYSTYKA:

Okleina ENDURO

Intensywność użytkowania: ●●●○



Okleina ENDURO PLUS

Intensywność użytkowania: ●●●○



Okleina ENDURO 3D

Intensywność użytkowania: ●●●○

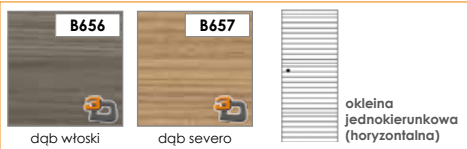

ECO-FORNIR folia CLPL

Intensywność użytkowania: ●●●●

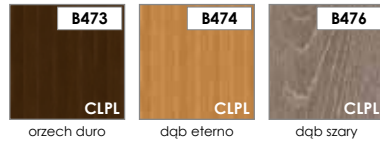

CLPL

ECO-FORNIR laminat CPL

Intensywność użytkowania: ●●●●



CPL

układ usłojenia w zależności od rodzaju okleiny:

okleina jednokierunkowa okleina dwukierunkowa

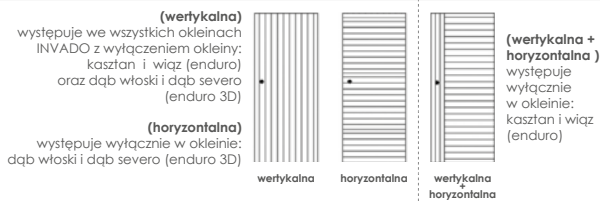

KOLOR WIĄZ NIE WYSTĘPUJE W SKRZYDŁACH POJEDYNCZYCH O SZEROKOŚCI „100” - „110” ORAZ PODWÓJNYCH O SZEROKOŚCI „200”

SKŁO:



INFORMACJE O SKLE:



STRONA BŁYSZCZĄCA SZYBY ZNAJDUJE SIĘ OD STRONY ZAWIASÓW

KONSTRUKCJA:

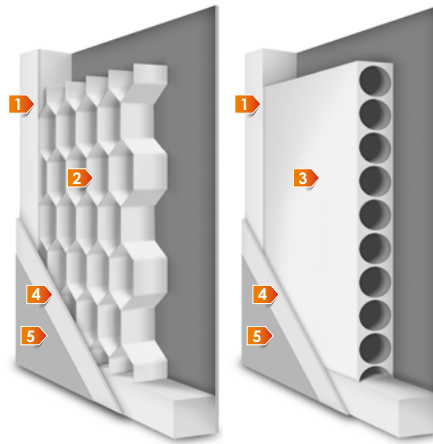

PRZYKŁADOWY PRZEKRÓJ SKRZYDEŁ PŁASKICH
PARMA I AVERNO

- 1 rama: wykonana z płyty MDF
- 2 wypełnienie: „plaster miodu”
- 3 wypełnienie: płyta wiórowo otworowa
- 4 płyta HDF
- 5 okleina

rama w skrzydłach wykonana z płyty MDF

wypełnienie stabilizacyjne - „plaster miodu” lub opcjonalnie płyta wiórowa otworowa

rama wraz z wypełnieniem obłożona obustronnie płytą HDF

ramka przyszybowa wykonana jest w kolorze skrzydła

krawędzie boczne i krawędzie górne są okleinowane

krawędzie pionowe skrzydeł są zaokrąglone (**więcej informacji na str. 78**)

skrzydło przygotowane do podcięcia max o 50 mm - nie dotyczy skrzydeł z wentylacją

w skrzydłach podwójnych występuje listwa przymykowa (**rysunek na str. 78**)

WYMIARY SKRZYDŁA:

skrzydła pojedyncze - szerokość od „60” do „110”

skrzydła podwójne - szerokość od „120” do „200”

WYPOSAŻENIE STANDARDOWE:

zamek o rozstawie 72 mm do klucza powtarzalnego, blokady WC lub wkładki patentowej

zawiasy standardowe czopowe wkręcane 13,5/9 - 2 sztuki w skrzydłach „60” - „80”, 3 sztuki w skrzydłach „90”, „110”

OPCJE DODATKOWE:

	netto	brutto
wykonanie skrzydła bez otworu na klucz	bez dopłat	
dopłata do szerokości „100”, „110”	42,00 (szt)	51,66 (szt)
dodatkowy zawias w skrzydłach „60” - „80”	16,00 (szt)	19,68 (szt)
nasadka na zawias	4,00 (szt)	4,92 (szt)
podcięcie wentylacyjne	32,00	39,36
tuleje PCV	21,00 (kpl)	25,83 (kpl)
wykonanie skrzydła jako tępe (system przesuwny)	84,00	103,32
wykonanie drzwi dwuskrzydłowych	84,00	103,32
wkładka patentowa 31/36	19,00 (szt)	23,37 (szt)
wypełnienie płytą wiórowo-otworową	73,00	89,79

DOSTĘPNE OŚCIEŻNICE:

blokowa [OB3]

regulowana z opaską płaską 60 mm [ORS1], z opaską owalną 60 mm [ORS2] lub opaską płaską 80 mm [ORS8]



ORSO



skrzydła z kolekcji:	okleina: ENDURO / ENDURO PLUS / ENDURO 3D		ECO-FORNIR	
	netto	brutto	netto	brutto
Orso	274,00	337,02	376,00	462,48

CENA (PODANA W PLN) ZAWIERA:

DOSTĘPNE OPCJE WYKONANIA SKRZYDŁA:



KOLORYSTYKA:

Okleina ENDURO

Intensywność użytkowania: ●●●○



Okleina ENDURO PLUS

Intensywność użytkowania: ●●●○



Okleina ENDURO 3D

Intensywność użytkowania: ●●●○



ECO-FORNIR folia CLPL

Intensywność użytkowania: ●●●●



CLPL

ECO-FORNIR laminat CPL

Intensywność użytkowania: ●●●●



CPL

układ usłojenia w zależności od rodzaju okleiny:

okleina jednokierunkowa okleina dwukierunkowa

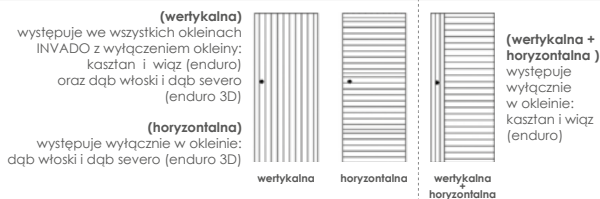

KOLOR WIĄZ NIE WYSTĘPUJE W SKRZYDŁACH POJEDYNCZYCH O SZEROKOŚCI „100” - „110” ORAZ PODWÓJNYCH O SZEROKOŚCI „200”

SKŁO:



INFORMACJE O SKLE:



STRONA BŁYSZCZĄCA SZYBY ZNAJDUJE SIĘ OD STRONY ZAWIASÓW

KONSTRUKCJA:

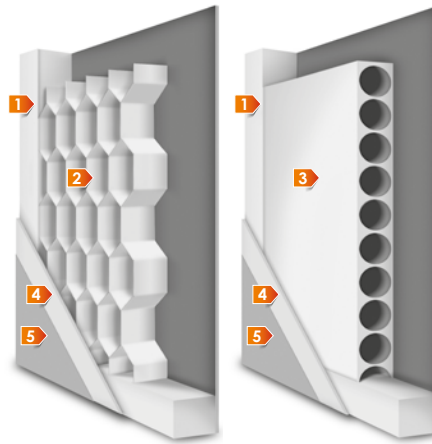

PRZYKŁADOWY PRZEKRÓJ SKRZYDEŁ PŁASKICH
ORSO

- 1 rama: wykonana z płyty MDF
- 2 wypełnienie: „plaster miodu”
- 3 wypełnienie: płyta wiórowo otworowa
- 4 płyta HDF
- 5 okleina

rama w skrzydłach wykonana z płyty MDF

wypełnienie stabilizacyjne - „plaster miodu” lub opcjonalnie płyta wiórowa otworowa

rama wraz z wypełnieniem obłożona obustronnie płytą HDF

ramka przyszybowa wykonana jest w kolorze skrzydła

krawędzie boczne i krawędzie górne są okleinowane

krawędzie pionowe skrzydeł są zaokrąglone (**więcej informacji na str. 78**)

skrzydło przygotowane do podcięcia max o 50 mm - nie dotyczy skrzydeł z wentylacją

w skrzydłach podwójnych występuje listwa przymykowa (**rysunek na str. 78**)

WYMIARY SKRZYDŁA:

skrzydła pojedyncze - szerokość od „60” do „110”

skrzydła podwójne - szerokość od „120” do „200”

WYPOSAŻENIE STANDARDOWE:

zamek o rozstawie 72 mm do klucza powtarzalnego, blokady WC lub wkładki patentowej

zawiasy standardowe czopowe wkręcane 13,5/9 - 2 sztuki w skrzydłach „60” - „80”, 3 sztuki w skrzydłach „90”, „110”

OPCJE DODATKOWE:

	netto	brutto
wykonanie skrzydła bez otworu na klucz	bez dopłat	
dopłata do szerokości „100”, „110”	42,00 (szt)	51,66 (szt)
dodatkowy zawias w skrzydłach „60” - „80”	16,00 (szt)	19,68 (szt)
nasadka na zawias	4,00 (szt)	4,92 (szt)
podcięcie wentylacyjne	32,00	39,36
tuleje PCV	21,00 (kpl)	25,83 (kpl)
wykonanie skrzydła jako tępe (system przesuwny)	84,00	103,32
wykonanie drzwi dwuskrzydłowych	84,00	103,32
wkładka patentowa 31/36	19,00 (szt)	23,37 (szt)
wypełnienie płytą wiórowo-otworową	73,00	89,79

DOSTĘPNE OŚCIEŻNICE:

blokowa [OB3]

regulowana z opaską płaską 60 mm [ORS1], z opaską owalną 60 mm [ORS2] lub opaską płaską 80 mm [ORS8]



STRADA



Strada 1



Strada 2



Strada 3



okleina:	ENDURO / ENDURO PLUS / ENDURO 3D		ECO-FORNIR	
	netto	brutto	netto	brutto
skrzydła z kolekcji:				
Strada	274,00	337,02	376,00	462,48

CENA (PODANA W PLN) ZAWIERA:

DOSTĘPNE OPCJE WYKONANIA SKRZYDŁA:



KOLORYSTYKA:

Okleina ENDURO

Intensywność użytkowania: ●●●○



Okleina ENDURO PLUS

Intensywność użytkowania: ●●●○



Okleina ENDURO 3D

Intensywność użytkowania: ●●●○

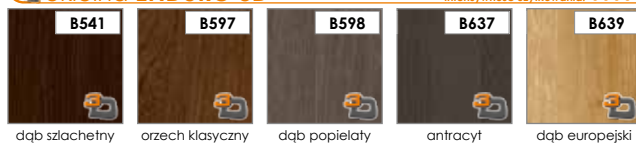

ECO-FORNIR folia CLPL

Intensywność użytkowania: ●●●●



CLPL

ECO-FORNIR laminat CPL

Intensywność użytkowania: ●●●●



CPL

układ usłojenia w zależności od rodzaju okleiny:

okleina jednokierunkowa okleina dwukierunkowa

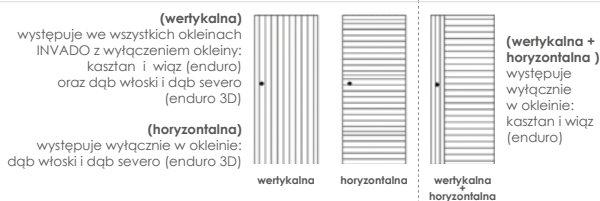

KOLOR WIĄZ NIE WYSTĘPUJE W SKRZYDŁACH POJEDYNCZYCH O SZEROKOŚCI „100” - „110” ORAZ PODWÓJNYCH O SZEROKOŚCI „200”

SKŁO:



INFORMACJE O SZKLE:



STRONA BŁYSZCZĄCA SZYBY ZNAJDUJE SIĘ OD STRONY ZAWIASÓW

KONSTRUKCJA:

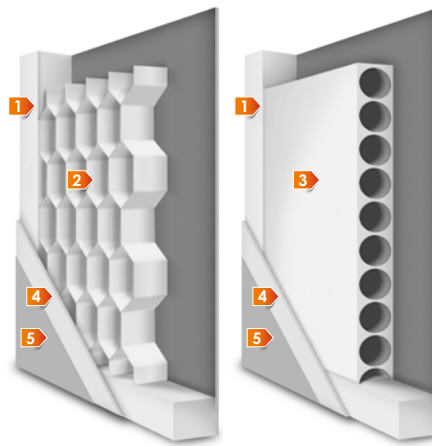

PRZYKŁADOWY PRZEKRÓJ SKRZYDEŁ PŁASKICH STRADA

- 1 rama: wykonana z płyty MDF
- 2 wypełnienie: „plaster miodu”
- 3 wypełnienie: płyta wiórowo otworowa
- 4 płyta HDF
- 5 okleina

rama w skrzydłach wykonana z płyty MDF

wypełnienie stabilizacyjne - „plaster miodu” lub opcjonalnie płyta wiórowa otworowa

rama wraz z wypełnieniem obłożona obustronnie płytą HDF

ramka przyszybowa wykonana jest w kolorze skrzydła

krawędzie boczne i krawędzie górne są okleinowane

krawędzie pionowe skrzydeł są zaokrąglone (**więcej informacji na str. 78**)

skrzydło przygotowane do podcięcia max o 50 mm - nie dotyczy skrzydeł z wentylacją

w skrzydłach podwójnych występuje listwa przymykowa (**rysunek na str. 78**)

WYMIARY SKRZYDŁA:

skrzydła pojedyncze - szerokość od „60” do „110”

skrzydła podwójne - szerokość od „120” do „200”

WYPOSAŻENIE STANDARDOWE:

zamek o rozstawie 72 mm do klucza powtarzalnego, blokady WC lub wkładki patentowej

zawiasy standardowe czopowe wkręcane 13,5/9 - 2 sztuki w skrzydłach „60” - „80”, 3 sztuki w skrzydłach „90”, „110”

OPCJE DODATKOWE:

	netto	brutto
wykonanie skrzydła bez otworu na klucz	bez dopłat	
dopłata do szerokości „100”, „110”	42,00 (szt)	51,66 (szt)
dodatkowy zawias w skrzydłach „60” - „80”	16,00 (szt)	19,68 (szt)
nasadka na zawias	4,00 (szt)	4,92 (szt)
podcięcie wentylacyjne	32,00	39,36
tuleje PCV	21,00 (kpl)	25,83 (kpl)
wykonanie skrzydła jako tępe (system przesuwny)	84,00	103,32
wykonanie drzwi dwuskrzydłowych	84,00	103,32
wkładka patentowa 31/36	19,00 (szt)	23,37 (szt)
wypełnienie płytą wiórowo-otworową	73,00	89,79

DOSTĘPNE OŚCIEŻNICE:

blokowa [OB3]

regulowana z opaską płaską 60 mm [ORS1], z opaską owalną 60 mm [ORS2] lub opaską płaską 80 mm [ORS8]



GEMINI I VIRGO



skrzydła z kolekcji:	okleina: ENDURO / ENDURO PLUS / ENDURO 3D		ECO-FORNIR	
	netto	brutto	netto	brutto
Gemini / Virgo	325,00	399,75	427,00	525,21

CENA (PODANA W PLN) ZAWIERA: DOSTĘPNE OPCJE WYKONANIA SKRZYDŁA:



KOLORYSTYKA:

Okleina ENDURO

Intensywność użytkowania: ●●●○



Okleina ENDURO PLUS

Intensywność użytkowania: ●●●○



Okleina ENDURO 3D

Intensywność użytkowania: ●●●○

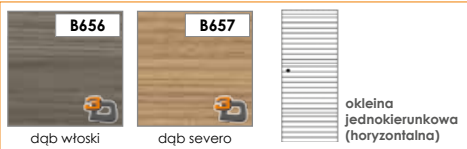

ECO-FORNIR folia CLPL

Intensywność użytkowania: ●●●●



CLPL

ECO-FORNIR laminat CPL

Intensywność użytkowania: ●●●●



CPL

układ usłojenia w zależności od rodzaju okleiny:

okleina jednokierunkowa okleina dwukierunkowa

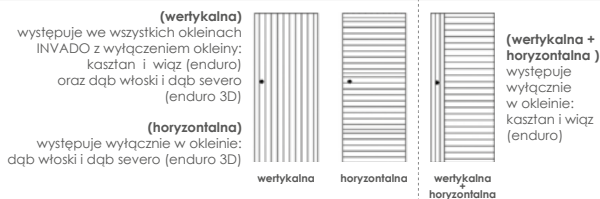

KOLOR WIĄZ NIE WYSTĘPUJE W SKRZYDŁACH POJEDYNCZYCH O SZEROKOŚCI „100” - „110” ORAZ PODWÓJNYCH O SZEROKOŚCI „200”

SKŁO:



INFORMACJE O SKLE:



STRONA BŁYSZCZĄCA SZYBY ZNAJDUJE SIĘ OD STRONY ZAWIASÓW

KONSTRUKCJA:

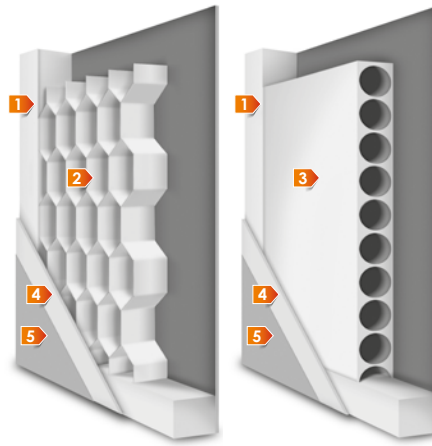

PRZYKŁADOWY PRZEKRÓJ SKRZYDEŁ PŁASKICH GEMINI I VIRGO

- 1 rama: wykonana z płyty MDF
- 2 wypełnienie: „plaster miodu”
- 3 wypełnienie: płyta wiórowo otworowa
- 4 płyta HDF
- 5 okleina

rama w skrzydłach wykonana z płyty MDF

wypełnienie stabilizacyjne - „plaster miodu” lub opcjonalnie płyta wiórowa otworowa

rama wraz z wypełnieniem obłożona obustronnie płytą HDF

ramka przyszybowa wykonana jest w kolorze skrzydła

krawędzie boczne i krawędzie górne są okleinowane

krawędzie pionowe skrzydeł są zaokrąglone (**więcej informacji na str. 78**)

skrzydło przygotowane do podcięcia max o 50 mm - nie dotyczy skrzydeł z wentylacją

w skrzydłach podwójnych występuje listwa przymykowa (**rysunek na str. 78**)

WYMIARY SKRZYDŁA:

skrzydła pojedyncze - szerokość od „60” do „110”

skrzydła podwójne - szerokość od „120” do „200”

WYPOSAŻENIE STANDARDOWE:

zamek o rozstawie 72 mm do klucza powtarzalnego, blokady WC lub wkładki patentowej

zawiasy standardowe czopowe wkręcane 13,5/9 - 2 sztuki w skrzydłach „60” - „80”, 3 sztuki w skrzydłach „90”, „110”

OPCJE DODATKOWE:

	netto	brutto
wykonanie skrzydła bez otworu na klucz	bez dopłat	
dopłata do szerokości „100”, „110”	42,00 (szt)	51,66 (szt)
dodatkowy zawias w skrzydłach „60” - „80”	16,00 (szt)	19,68 (szt)
nasadka na zawias	4,00 (szt)	4,92 (szt)
podcięcie wentylacyjne	32,00	39,36
tuleje PCV	21,00 (kpl)	25,83 (kpl)
wykonanie skrzydła jako tępe (system przesuwny)	84,00	103,32
wykonanie drzwi dwuskrzydłowych	84,00	103,32
wkładka patentowa 31/36	19,00 (szt)	23,37 (szt)
wypełnienie płytą wiórowo-otworową	73,00	89,79

DOSTĘPNE OŚCIEŻNICE:

blokowa [OB3]

regulowana z opaską płaską 60 mm [ORS1], z opaską owalną 60 mm [ORS2] lub opaską płaską 80 mm [ORS8]



SAGITTARIUS



Sagittarius 1



Sagittarius 2



Sagittarius 3



okleina:	ENDURO / ENDURO PLUS / ENDURO 3D		ECO-FORNIR	
	netto	brutto	netto	brutto
skrzydła z kolekcji:				
Sagittarius	305,00	375,15	407,00	500,61

CENA (PODANA W PLN) ZAWIERA:

DOSTĘPNE OPCJE WYKONANIA SKRZYDŁA:



KOLORYSTYKA:

Okleina ENDURO

Intensywność użytkowania: ●●●○



Okleina ENDURO PLUS

Intensywność użytkowania: ●●●○

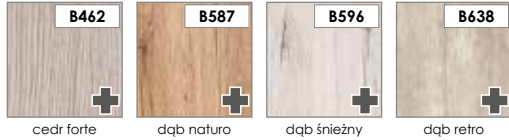

Okleina ENDURO 3D

Intensywność użytkowania: ●●●○



ECO-FORNIR folia CLPL

Intensywność użytkowania: ●●●●



CLPL

ECO-FORNIR laminat CPL

Intensywność użytkowania: ●●●●



CPL

układ usłojenia w zależności od rodzaju okleiny:

okleina jednokierunkowa okleina dwukierunkowa

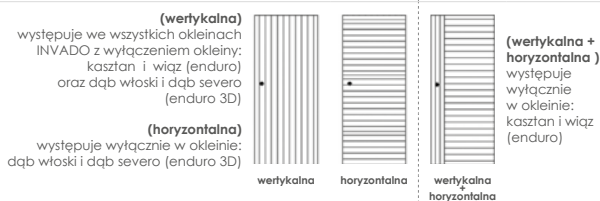

KOLOR WIĄZ NIE WYSTĘPUJE W SKRZYDŁACH POJEDYNCZYCH O SZEROKOŚCI „100” - „110” ORAZ PODWÓJNYCH O SZEROKOŚCI „200”

SKŁO:



INFORMACJE O SZKLE:



STRONA BŁYSZCZĄCA SZYBY ZNAJDUJE SIĘ OD STRONY ZAWIASÓW

KONSTRUKCJA:

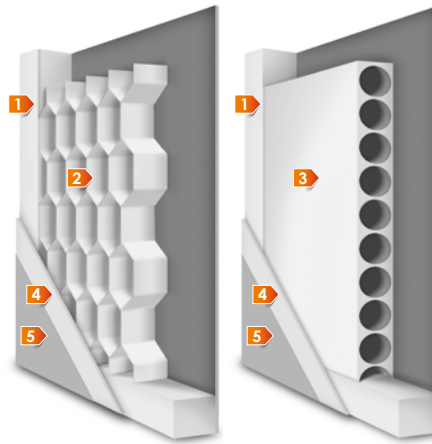

PRZYKŁADOWY PRZEKRÓJ SKRZYDEŁ PŁASKICH SAGITTARIUS

- 1 rama: wykonana z płyty MDF
- 2 wypełnienie: „plaster miodu”
- 3 wypełnienie: płyta wiórowo otworowa
- 4 płyta HDF
- 5 okleina

rama w skrzydłach wykonana z płyty MDF

wypełnienie stabilizacyjne - „plaster miodu” lub opcjonalnie płyta wiórowa otworowa

rama wraz z wypełnieniem obłożona obustronnie płytą HDF

ramka przyszybowa wykonana jest w kolorze skrzydła

krawędzie boczne i krawędzie górne są okleinowane

krawędzie pionowe skrzydeł są zaokrąglone (**więcej informacji na str. 78**)

skrzydło przygotowane do podcięcia max o 50 mm - nie dotyczy skrzydeł z wentylacją

w skrzydłach podwójnych występuje listwa przymykowa (**rysunek na str. 78**)

WYMIARY SKRZYDŁA:

skrzydła pojedyncze - szerokość od „60” do „110”

skrzydła podwójne - szerokość od „120” do „200”

WYPOSAŻENIE STANDARDOWE:

zamek o rozstawie 72 mm do klucza powtarzalnego, blokady WC lub wkładki patentowej

zawiasy standardowe czopowe wkręcane 13,5/9 - 2 sztuki w skrzydłach „60” - „80”, 3 sztuki w skrzydłach „90”, „110”

OPCJE DODATKOWE:

	netto	brutto
wykonanie skrzydła bez otworu na klucz	bez dopłat	
dopłata do szerokości „100”, „110”	42,00 (szt)	51,66 (szt)
dodatkowy zawias w skrzydłach „60” - „80”	16,00 (szt)	19,68 (szt)
nasadka na zawias	4,00 (szt)	4,92 (szt)
podcięcie wentylacyjne	32,00	39,36
tuleje PCV	21,00 (kpl)	25,83 (kpl)
wykonanie skrzydła jako tępe (system przesuwny)	84,00	103,32
wykonanie drzwi dwuskrzydłowych	84,00	103,32
wkładka patentowa 31/36	19,00 (szt)	23,37 (szt)
wypełnienie płytą wiórowo-otworową	73,00	89,79

DOSTĘPNE OŚCIEŻNICE:

blokowa [OB3]

regulowana z opaską płaską 60 mm [ORS1], z opaską owalną 60 mm [ORS2] lub opaską płaską 80 mm [ORS8]



AQUARIUS, LIBRA I TAURUS



SKRZYDŁO TAURUS DOSTĘPNE
WYŁĄCZNIE W OKLEINIE
DWUKIERUNKOWEJ KASZTAN I WIĄZ

skrzydła:	okleina: ENDURO / ENDURO PLUS / ENDURO 3D		ECO-FORNIR	
	netto	brutto	netto	brutto
Aquarius / Libra	295,00	362,85	407,00	500,61
Taurus	152,00	186,96	--	--

CENA (PODANA W PLN) ZAWIERA:

DOSTĘPNE OPCJE WYKONANIA SKRZYDŁA:



KOLORYSTYKA:

Okleina ENDURO

Intensywność użytkowania: ●●●○

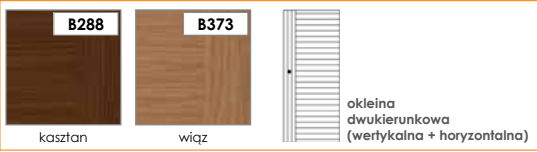

Okleina ENDURO PLUS

Intensywność użytkowania: ●●●○



Okleina ENDURO 3D

Intensywność użytkowania: ●●●○

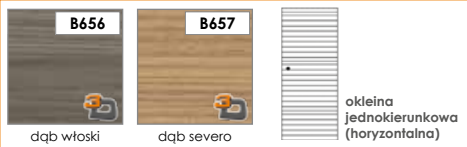

ECO-FORNIR folia CLPL

Intensywność użytkowania: ●●●●



CLPL

ECO-FORNIR laminat CPL

Intensywność użytkowania: ●●●●



CPL

układ usłojenia w zależności od rodzaju okleiny:

okleina jednokierunkowa okleina dwukierunkowa

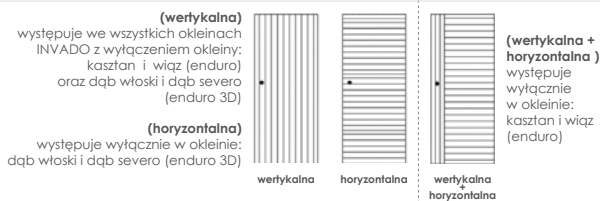

KOLOR WIĄZ NIE WYSTĘPUJE W SKRZYDŁACH POJEDYNCZYCH O SZEROKOŚCI „100” - „110” ORAZ PODWÓJNYCH O SZEROKOŚCI „200”

SZKŁO:



INFORMACJE O SZKLE:



STRONA BŁYSZCZĄCA SZYBY ZNAJDUJE SIĘ OD STRONY ZAWIASÓW

KONSTRUKCJA:

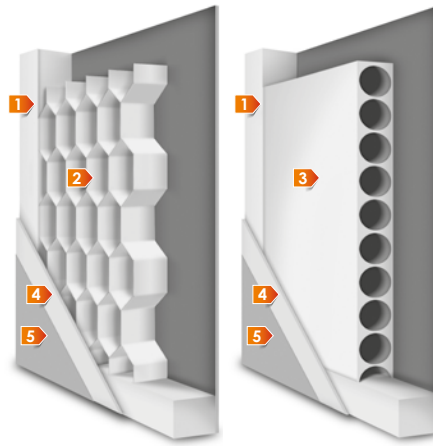

PRZYKŁADOWY PRZEKRÓJ SKRZYDEŁ PŁASKICH
AQUARIUS, LIBRA I TAURUS

- 1 rama: wykonana z płyty MDF
- 2 wypełnienie: „plaster miodu”
- 3 wypełnienie: płyta wiórowo otworowa
- 4 płyta HDF
- 5 okleina

rama w skrzydłach wykonana z płyty MDF

wypełnienie stabilizacyjne - „plaster miodu” lub opcjonalnie płyta wiórowa otworowa

rama wraz z wypełnieniem obłożona obustronnie płytą HDF

ramka przyszybowa wykonana jest w kolorze skrzydła

krawędzie boczne i krawędzie górne są okleinowane

krawędzie pionowe skrzydeł są zaokrąglone (**więcej informacji na str. 78**)

skrzydło przygotowane do podcięcia max o 50 mm - nie dotyczy skrzydeł z wentylacją

w skrzydłach podwójnych występuje listwa przymykowa (**rysunek na str. 78**)

WYMIARY SKRZYDŁA:

skrzydła pojedyncze - szerokość od „60” do „110”

skrzydła podwójne - szerokość od „120” do „200”

WYPOSAŻENIE STANDARDOWE:

zamek o rozstawie 72 mm do klucza powtarzalnego, blokady WC lub wkładki patentowej

zawiasy standardowe czopowe wkręcane 13,5/9 - 2 sztuki w skrzydłach „60” - „80”, 3 sztuki w skrzydłach „90”, „110”

OPCJE DODATKOWE:

	netto	brutto
wykonanie skrzydła bez otworu na klucz	bez dopłat	
dopłata do szerokości „100”, „110”	42,00 (szt)	51,66 (szt)
dodatkowy zawias w skrzydłach „60” - „80”	16,00 (szt)	19,68 (szt)
nasadka na zawias	4,00 (szt)	4,92 (szt)
podcięcie wentylacyjne	32,00	39,36
tuleje PCV	21,00 (kpl)	25,83 (kpl)
wykonanie skrzydła jako tępe (system przesuwny)	84,00	103,32
wykonanie drzwi dwuskrzydłowych	84,00	103,32
wkładka patentowa 31/36	19,00 (szt)	23,37 (szt)
wypełnienie płytą wiórowo-otworową	73,00	89,79

DOSTĘPNE OŚCIEŻNICE:

blokowa [OB3]

regulowana z opaską płaską 60 mm [ORS1], z opaską owalną 60 mm [ORS2] lub opaską płaską 80 mm [ORS8]



AMBER

Amber 3

szyba przeszczyszta z nadrukami



Amber 5

szyba przeszczyszta z nadrukami



Amber 6

szyba przeszczyszta z nadrukami



Amber 7

szyba przeszczyszta z nadrukami



Amber 8

szyba satynowana z nadrukami



Amber 9

szyba satynowana - grawerowana



Amber 11

szyba przeszczyszta z nadrukami



Amber 12

szyba satynowana - grawerowana



Amber 13

szyba satynowana



Amber 14

szyba przeszczyszta



Amber 15

szyba grafit - przeszczyszta



Amber 16

szyba satynowana - grawerowana



skrzydło:	netto	brutto	skrzydło:	netto	brutto
Amber 3, 5, 6, 7, 11	747,00	918,81	Amber 13	702,00	863,46
Amber 9, 12, 16	1098,00	1350,54	Amber 14	394,00	484,62
Amber 8	879,00	1081,17	Amber 15	459,00	564,57

CENA (PODANA W PLN) ZAWIERA:

DOSTĘPNE OPCJE WYKONANIA SKRZYDŁA:

INFORMACJE O SZKLE:





OKUCIA DO SKRZYDEŁ AMBER:

okucie **Studio Rondo**



okucie **Studio Classic**



okucie **Studio Arcos**



rodzaje okuć do skrzydeł **AMBER**

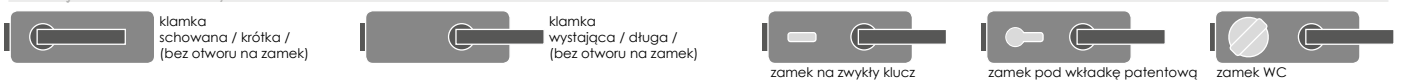

kolor:	okucie Studio Rondo				okucie Studio Classic				okucie Studio Arcos			
	anoda		stal nierdzewna		anoda		stal nierdzewna		anoda		stal nierdzewna	
	netto	brutto	netto	brutto	netto	brutto	netto	brutto	netto	brutto	netto	brutto
Bez otworu - krótka lub długa klamka	545,00	670,35	820,00	1008,60	755,00	928,65	1040,00	1279,20	870,00	1070,10	1090,00	1340,70
Klucz pokojowy	545,00	670,35	820,00	1008,60	755,00	928,65	1040,00	1279,20	870,00	1070,10	1090,00	1340,70
Wkładka PZ (cena nie zawiera wkładki)	545,00	670,35	820,00	1008,60	755,00	928,65	1040,00	1279,20	870,00	1070,10	1090,00	1340,70
WC	695,00	854,85	965,00	1186,95	935,00	1150,05	1240,00	1525,20	1050,00	1291,50	1240,00	1525,20

KONSTRUKCJA:

SZYBY: hartowane o grubości 8 mm

strona matowa szyby znajduje się od strony zawiasów

taflę szklane należy zamawiać w komplecie z ościeżnicą

ościeżnica **blokowa lub regulowana** z dwoma zawiasami

WYMIARY SKRZYDŁA:	„60”	„70”	„80”	„90”
szerokość skrzydła	617	717	817	917
wysokość skrzydła	2027			

OPCJE DODATKOWE:

	netto	brutto
podcięcie wentylacyjne	99,00	121,77

DOSTĘPNE OŚCIEŻNICE:

blokowa **[OB3]**

regulowana z opaską płaską 60 mm **[ORS1]**, z opaską owalną 60 mm **[ORS2]** lub opaską płaską 80 mm **[ORS8]**



NORMA DECOR I LIBRA

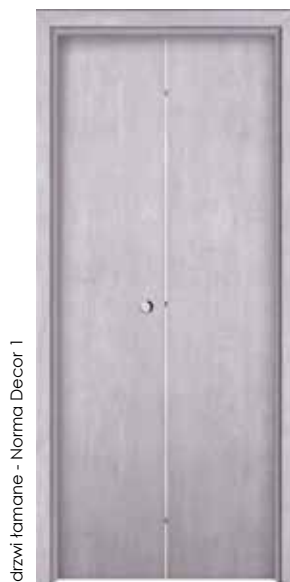

drzwi łamane - Norma Decor 1



drzwi łamane - Libra

skrzydła:	okleina:	ENDURO / ENDURO PLUS / ENDURO 3D		ECO-FORNIR	
		netto	brutto	netto	brutto
Norma Decor 1		598,00	735,54	704,00	865,92
Libra		690,00	848,70	796,00	979,08

CENA (PODANA W PLN) ZAWIERA: DOSTĘPNE OPCJE WYKONANIA SKRZYDŁA:

SKRZYDŁO
BEZ OŚCIEŻNICYDRZWI
POJEDYNCZE:
SZEROKOŚĆ 60 - 90

KOLORYSTYKA:

Okleina ENDURO

Intensywność użytkowania: ●●●○



Okleina ENDURO PLUS

Intensywność użytkowania: ●●●○



Okleina ENDURO 3D

Intensywność użytkowania: ●●●○

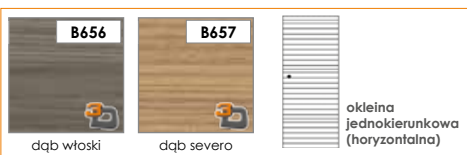

ECO-FORNIR folia CLPL

Intensywność użytkowania: ●●●●



CLPL

ECO-FORNIR laminat CPL

Intensywność użytkowania: ●●●●



CPL

KONSTRUKCJA:

PRZYKŁADOWY PRZEKRÓJ SKRZYDEŁ ŁAMANYCH NORMA DECOR 1 I LIBRA

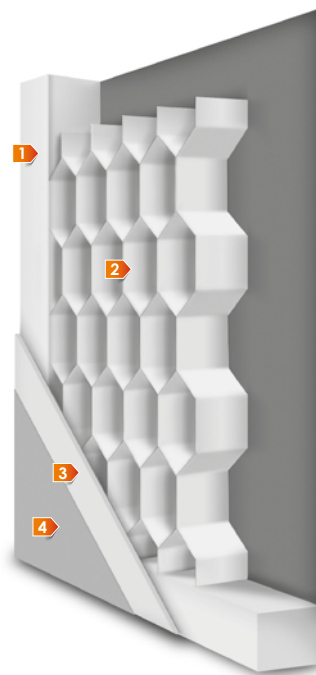

- 1 rama: wykonana z płyty MDF
- 2 wypełnienie: „plaster miodu”
- 3 płyta HDF
- 4 okleina

drzwi łamane składają się ze skrzydła łamanego oraz obudowy muru na bazie ościeżnicy blokowej lub regulowanej

konstrukcję każdej z połówek drzwi łamanych stanowi rama z płyty MDF lub z półfabrykatów z drewna iglastego klejonego warstwowo o grubości 33 mm

wypełnienie stabilizacyjne „plaster miodu”

rama wraz z wypełnieniem obłożona obustronnie płytą HDF o grubości 3 mm

każda z połówek skrzydła posiada jedną przylgę wzdłuż krawędzi pionowej od strony pionowego elementu ościeżnicy

obie połówki połączone są ze sobą za pomocą zawiasów chowanych

całość połączona jest z podłogą za pomocą czopu zagłębionego w jego osadzie, która z kolei jest przykręcana do podłogi

połączenie górnej części odbywa się za pomocą czopu zagłębionego w osadzie, w którą wyposażona jest szyna w kolorze białym, montowana pod felc nadproża

po szynie wodzi prowadnik górny stabilizujący skrzydło podczas otwierania/zamykania

krawędzie pionowe skrzydeł są zaokrąglone (**więcej informacji na str. 78**)

WYMIARY SKRZYDŁA:

skrzydła pojedyncze - szerokość od „60” do „90”

WYPOSAŻENIE STANDARDOWE:

2 pochwyty okrągłe w kolorze srebrnym

2 zawiasy chowane w kolorze srebrnym

DOSTĘPNE OŚCIEŻNICE:

blokowa [KOB3]

regulowana z opaską płaską 60 mm [ORS1], z opaską owalną 60 mm [ORS2] lub opaską płaską 80 mm [ORS8]



SZKŁO:



INFORMACJE O SZKLE:



SYSTEM CHOWANY W ŚCIANĘ

z kasetą **POJEDYNCZĄ LUB PODWÓJNĄ**
do ściany gipsowo - kartonowej
100 lub 125 mm

WYMIARY KASETY POJEDYNCZEJ (mm)

światło przejścia L x H	wymiarzy zewnętrzne C x H1	A	B	grubość ściany	WYMIARY SKRZYDŁA	
					szer.	wys.
590 x 2025	1305 x 2115	650	615	100-125	618	2027
690 x 2025	1505 x 2115	750	715		718	
790 x 2025	1705 x 2115	850	815		818	
890 x 2025	1905 x 2115	950	915		918	
990 x 2025	2105 x 2115	1050	1015		1018	

WYMIARY KASETY PODWÓJNEJ (mm)

światło przejścia L x H	wymiarzy zewnętrzne C x H1	A	B	grubość ściany	WYMIARY SKRZYDŁA	
					szer.	wys.
1180 x 2025	2520 x 2115	1250	615	100-125	618	2027
1380 x 2025	2920 x 2115	1450	715		718	
1580 x 2025	3320 x 2115	1650	815		818	
1780 x 2025	3720 x 2115	1850	915		918	
1980 x 2025	4120 x 2115	2050	1015		1018	

H - wysokość w świetle; H1 - wysokość kasety;
L - szerokość w świetle; C - szerokość kasety;

Kaseta w szerokości 100 dedykowana jest dla skrzydeł modułowych (np. Domino, Versano, Tamparo) i płaskich pełnych.
Kaseta w szerokości 125 dedykowana jest dla skrzydeł płaskich (np. Torino, Averno, Strada)

SCHEMAT UMIEJSCOWIENIA ELEMENTÓW OŚCIEŻNICY DO DRZWI PRZESUWNYCH

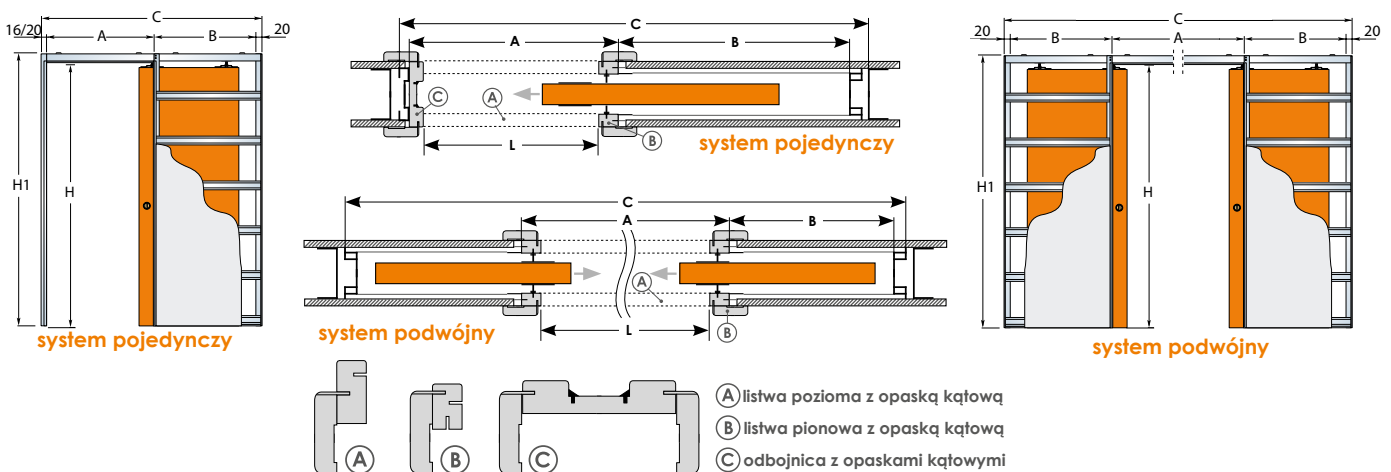

SCHEMAT UMIEJSCOWIENIA ELEMENTÓW POSZERZEŃ OŚCIEŻNICY DO SYSTEMU PRZESUWNEGO CHOWANEGO W ŚCIANĘ

Standardowa długość pióra opaski maskującej to **7 mm** dla kasety 100 mm oraz **10 mm** dla kasety 125 mm.

Regulacja do 20 mm dokonywana jest przez pióro opaski przygotowanej pod indywidualne zamówienie (bez dodatkowej dopłaty).

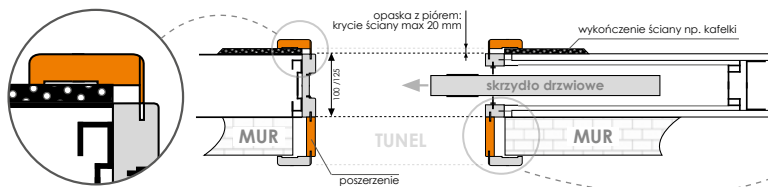

Regulacja powyżej 20 mm dokonywana jest przez poszerzenie elementów ościeżnicy (tunel).

okleina:	ENDURO / ENDURO PLUS / ENDURO 3D / RYFLOWANA / ECO-FORNIR	
rodzaj poszerzenia:	netto	brutto
poszerzenie powyżej 20 mm - element poszerzający (cena za 10 mm)	34,00 (kpl)	41,82 (kpl)

RODZAJ SYSTEMU	rozmiar drzwi	grubość ściany (mm)	ENDURO / ENDURO PLUS / ENDURO 3D		RYFLOWANA / ECO-FORNIR	
			netto	brutto	netto	brutto
pojedynczy do ściany gipsowo-kartonowej	60 - 100	100, 125	1105,00	1359,15	1135,00	1396,05
podwójny do ściany gipsowo-kartonowej			1945,00	2392,35	1975,00	2429,25

CENA (PODANA W PLN) ZAWIERA:

- kasetę konstrukcyjną z systemem „100”, „125”,
- komplet listew, szczotki i uszczelki,
- komplet opasek regulowanych na dwie strony,
- pochwył w kolorze chrom, satyna lub złoty.

DOSTĘPNE OPCJE WYKONANIA SKRZYDŁA:

- DRZWI BEZPRZYLGOWE
- DRZWI POJEDYNCZE: SZEROKOŚĆ 60 - 100
- DRZWI PODWÓJNE: SZEROKOŚĆ 120 - 200
- WENTYLACJA: TULEJE, PODCIECIE LUB KRATKA (W ZALEŻNOŚCI OD MODELU)

SYSTEM NAŚCIENNY

z karniszem do drzwi
POJEDYNCZYCH LUB PODWÓJNYCH

WYMIARY SKRZYDŁA I OBUDOWY MURU ORS3 DO SYSTEMU NAŚCIENNEGO (mm)	ościeżnica do drzwi pojedynczych				
	„60”	„70”	„80”	„90”	„100”
s1	618	718	818	918	1018
s2*	640	740	840	940	1040
s3	610	710	810	910	1010
s4	566	666	766	866	966
s5 (60 mm)	710	810	910	1010	1110
s5 (80 mm)	750	850	950	1050	1150
h1	2027				
h2	2054				
h3	2039				
h4*	2017				
h5 (60 mm)	2089				
h5 (80 mm)	2109				

WYMIARY SKRZYDŁA I OBUDOWY MURU ORS3 DO SYSTEMU NAŚCIENNEGO (mm)	ościeżnica do drzwi podwójnych				
	„120”	„140”	„160”	„180”	„200”
s1	618+618	718+718	818+818	918+918	1018+1018
s2*	1258	1458	1658	1858	2058
s3	1228	1428	1628	1828	2028
s4	1184	1384	1584	1784	1984
s5 (60 mm)	1328	1528	1728	1928	2128
s5 (80 mm)	1368	1568	1768	1968	2168
h1	2027				
h2	2054				
h3	2039				
h4*	2017				
h5 (60 mm)	2089				
h5 (80 mm)	2109				

*wymiarzy otworu w murze dla wersji bez obudowy należy przyjąć identyczne z wymiarami obudowy w świetle ościeżnicy.



- s1 - szerokość skrzydła
- s2 - szerokość otworu w murze
- s3 - szerokość zewnętrzna ościeżnicy
- s4 - szerokość w świetle ościeżnicy
- s5 - szerokość krycia ościeżnicy z opaską 60 mm lub 80 mm
- h1 - wysokość skrzydła
- h2 - wysokość otworu w murze
- h3 - wysokość zewnętrzna ościeżnicy
- h4 - wysokość w świetle ościeżnicy
- h5 - wysokość krycia ościeżnicy z opaską 60 mm lub 80 mm

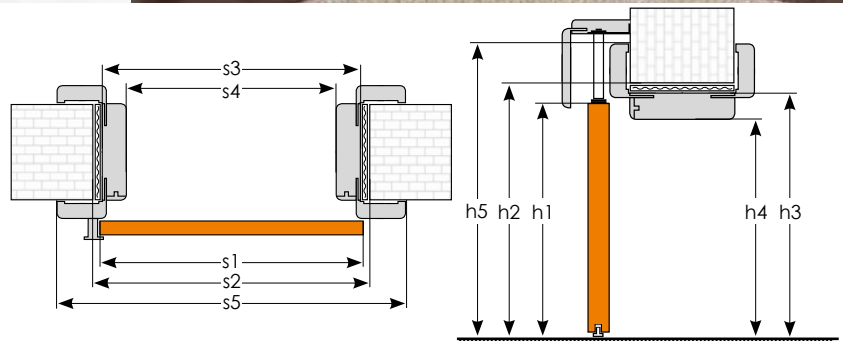

WYPOSAŻENIE

karnisz - w kolorze skrzydła - montowany na listwie ALU (dwa rodzaje w zależności od wysokości opaski maskującej zastosowanej w ościeżnicy - 60 mm lub 80 mm)

naparstek - 1 szt.

szyna - montowana na listwie ALU

pochwył dedykowany w kolorze chrom lub satyna - kpl. na 2 strony skrzydła

OPCJE DODATKOWE:

	netto	brutto
obudowa muru z opaską 60 mm i odbojnicą (ORS3) dopłata zawiera: obudowę muru z opaską 60 mm, odbojnicę (bez frezowania pod blachę), blachę przymykową na zamek hakowy do samodzielnego montażu	cena osc.regulowanej ORS1 + 15%	
obudowa muru z opaską 80 mm i odbojnicą (ORS9) dopłata zawiera: obudowę muru z opaską 80 mm, odbojnicę (bez frezowania pod blachę), blachę przymykową na zamek hakowy do samodzielnego montażu	cena osc.regulowanej ORS1 + 16 zł netto + 15%	
spowalnicznik hydrauliczny BIAS (nie dotyczy skrzydeł D'Artagnan)	180,00	221,40
odbojnicą	ENDURO / PLUS / 3D	80,00 98,40
	RYFLOWANA	90,00 110,70
	ECO-FORNIR	100,00 123,00
zamek hakowy na KLUCZ (chrom, satyna, złoto) dopłata zawiera: zamek hakowy, klucz łamany	158,00	194,34
zamek hakowy WC (chrom, satyna, złoto) dopłata zawiera: zamek hakowy, pokrętło do WC łamane	189,00	232,47

PODZIAŁ SZYN I KARNISZY ZE WZGLĘDU NA SZEROKOŚĆ SYSTEMU

Skrzydło	Dł. karnisza	Ilość szyn i kątowników
„60”	1300 mm	1 szyna i kątownik montażowy długości 2m
„70”	1500 mm	
„80”	1700 mm	
„90”	1900 mm	
„100”	2100 mm	2 szyny i kątowniki montażowe długości 2 m
„60” + „60”	2500 mm	
„60” + „70”	2700 mm	
„70” + „70” lub „60” + „80”	2900 mm	
„70” + „80” lub „60” + „90”	3100 mm	
„80” + „80” lub „70” + „90” lub „60” + „100”	3300 mm	
„80” + „90” lub „70” + „100”	3500 mm	
„90” + „90” lub „80” + „100”	3700 mm	
„90” + „100”	3900 mm	3 szyny i kątowniki montażowe długości 2 m
„100” + „100”	4100 mm	

RODZAJ SYSTEMU	system pojedynczy						system podwójny					
	ENDURO / PLUS / 3D		RYFLOWANA		ECO-FORNIR		ENDURO / PLUS / 3D		RYFLOWANA		ECO-FORNIR	
	netto	brutto	netto	brutto	netto	brutto	netto	brutto	netto	brutto	netto	brutto
system bez obudowy muru lub system do obudowy muru z opaską 60 mm (ORS3)*	300,00	369,00	314,00	386,22	328,00	403,44	601,00	739,23	644,00	792,12	656,00	806,88
system do obudowy muru z opaską 80 mm (ORS9)*	310,00	381,30	324,00	398,52	338,00	415,74	621,00	763,83	664,00	816,72	676,00	831,48

*UWAGA: PODANE CENY SĄ CENAMI ZA SYSTEM BEZ OBUDOWY MURU I ODBOJNICY. CENA OBUDOWY I ODBOJNICY ZNAJDUJE SIĘ W TABELI OPCJI DODATKOWYCH NA TEJ STRONIE.

CENA (PODANA W PLN) ZAWIERA:

- szynę, naparstek (1 szt.)
- karnisz w kolorze skrzydła,
- pochwył w kolorze chrom lub satyna.

DOSTĘPNE OPCJE WYKONANIA SKRZYDŁA:



DO SYSTEMU BEZ ZABUDOWY MURU SUGEROWANY JEST DOBÓR KARNISZA DLA OPCJI Z OPASKĄ 60 MM

EGIDA



okleina:	ENDURO / ENDURO PLUS / ENDURO 3D		ECO-FORNIR	
	netto	brutto	netto	brutto
skrzydła:				
Egida szer. „80” - „90”	648,00	797,04	751,00	923,73
Egida szer. „100” - „110”	701,00	862,23	804,00	988,92

CENA (PODANA W PLN) ZAWIERA: DOSTĘPNE OPCJE WYKONANIA SKRZYDŁA:



KOLORYSTYKA:

Okleina ENDURO

intensywność użytkowania: ●●●○

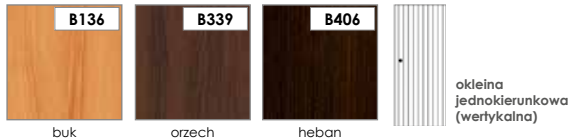

Okleina ENDURO PLUS

intensywność użytkowania: ●●●○

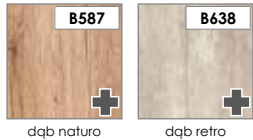

Okleina ENDURO 3D

intensywność użytkowania: ●●●○

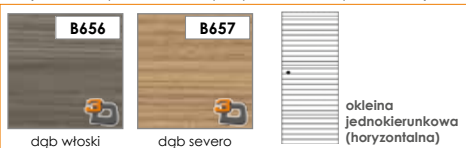
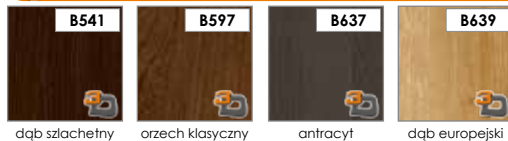

ECO-FORNIR folia CLPL

intensywność użytkowania: ●●●●●



CLPL

ECO-FORNIR laminat CPL

intensywność użytkowania: ●●●●●



CPL

WYMIARY:

WYMIARY SKRZYDŁA I OŚCIEŻNICY DREWNIANEJ (mm)		„80”	„90”	„100”	„110”
s1	szerokość skrzydła	844	944	1044	1144
s2	szerokość otworu w murze	920	1020	1120	1220
s3	szerokość zewnętrzna ościeżnicy	890	990	1090	1190
s4	szerokość w świetle ościeżnicy	802	902	1002	1102
h1	wysokość skrzydła	2040			
h2	wysokość otworu w murze	2084			
h3	wysokość zewnętrzna ościeżnicy	2069			
h4	wysokość w świetle ościeżnicy	2025			
WYMIARY SKRZYDŁA I OŚCIEŻNICY METALOWEJ (mm)		„80”	„90”	„100”	„110”
s1	szerokość skrzydła	844	944	1044	1144
s2	szerokość otworu w murze	890	990	1090	1190
s3	szerokość zewnętrzna ościeżnicy	880	980	1080	1180
s4	szerokość w świetle ościeżnicy	800	900	1000	1100
s5	szerokość krycia ościeżnicy	906	1006	1106	1206
h1	wysokość skrzydła	2040			
h2	wysokość otworu w murze	2070			
h3	wysokość zewnętrzna ościeżnicy	2064			
h4	wysokość w świetle ościeżnicy	2024			
h5	wysokość krycia ościeżnicy	2077			

KONSTRUKCJA:



PRZYKŁADOWY PRZEKRÓJ SKRZYDŁA EGIDA

- 1 rama: z klejki drewna sosnowego
- 2 wypełnienie: płyta wiórowo otworowa
- 3 płyta HDF
- 4 okleina

skrzydło drzwiowe wykonane na bazie czopowanej ramy z klejki drewna iglastego wypełnionej płytą wiórową otworową

grubość skrzydła: 40 mm

krawędzie pionowe skrzydeł są zaokrąglone (więcej informacji na str. 78)

WYMIARY SKRZYDŁA:

skrzydła pojedyncze - szerokość od „80” do „110”

WYPOSAŻENIE STANDARDOWE:

wielopunktowy zamek listwowy, antywłamaniowy klasy C

3 zawiasy wzmocnione

izolacyjność akustyczna $R_w = 29$ dB (klasa izolacyjności akustycznej $R_w = 27$ dB)

drzwi w klasy 2 odporności na włamanie

próg stały aluminiowy

OPCJE DODATKOWE:

	netto	brutto	
klamka + szylid JANE, M3 - brąz grafiatto, M6/M9 chrom/nikiel L/P	117,00	143,91	
komplet wkładek (wkładka +wkładka z gałką) klasy II - 30 x 40 mm - 6 kluczy	119,00	146,37	
wizjer panoramiczny	13,00	15,99	
uszczelka opadająca	do drzwi o szerokości 90	180,00	221,40
	do drzwi o szerokości 100 - 110	200,00	246,00



DO SKRZYDŁ Z USZCZELKĄ OPADAJĄCĄ NIE STOSUJE SIĘ PROG

DOSTĘPNE OŚCIEŻNICE:

KOBA	ościeżnica blokowa 90 x 40 mm na bazie klejki z drewna iglastego obłożonego MDF	ENDURO ENDURO PLUS ENDURO 3D		ECO-FORNIR		
		szer.	netto	brutto	netto	brutto
		„80”-„90”	230,00	282,90	252,00	309,96
		„100”-„110”	254,00	312,42	279,00	343,17
KOBM	ościeżnica metalowa w kolorystyce RAL: Brąz 8017, Miodowy 8003, Biały 9010, Beżowy 1001, Szary 7047	netto		brutto		
		311,00		382,53		



KOBA



KOBM



OŚCIEŻNICE METALOWE DO SKRZYDŁ EGIDA STANDARDOWO WYSTĘPUJĄ W KOLORZE BRĄZOWYM (RAL: 8017). KOLORY MIODOWY (8003), BIAŁY (9010), BEŻOWY (1001) I SZARY (7047) SĄ DOSTĘPNE NA ZAMÓWIENIE Z DŁUŻSZYM TERMINEM REALIZACJI.



IGNIS



Drzwi przeciwpożarowe są wyrobami często uruchamianymi o wysokim stopniu ważności w aspekcie bezpieczeństwa pożarowego w budynkach, zgodnie z normą PN-EN 14600:2009. Zaleca się, aby były one regularnie kontrolowane a obowiązkiem właściciela budynku była dbałość o utrzymanie takich drzwi w stanie pełnej sprawności do działania.

ZASTOSOWANIE:

Drzwi przeciwpożarowe Ignis to drzwi pełne, przylgowe, jednoskrzydłowe o odporności ogniowej EI30 w ościeżnicy z płyty drewnopochodnej bądź w ościeżnicy stalowej. Drzwi w ościeżnicy z płyty drewnopochodnej mogą być montowane w ścianach murowanych z cegły ceramicznej lub silikatowej o min. gr. 100 mm, betonowych lub żelbetonowych o min. gr. 100 mm, z bloczków lub z pustaków z betonu komórkowego o min. gr. 100 mm i min. gęstości 650 kg/m³. Drzwi IGNIS posiadają aprobatę nr AT-15-8750/2011 oraz certyfikat zgodności nr W134.

- Zamki należy bezwzględnie wyposażyć we wkładki bębnekowe spełniające wymogi normy PN-EN 1303:2007/AC:2008. W tabeli klasyfikacyjnej powinna bezwzględnie widnieć cyfra „1” na czwartym miejscu.
- Każde skrzydło należy wyposażyć w zamykacz zgodny z normą PN-EN 1154:1999/A1:2004. W tabeli klasyfikacyjnej powinna bezwzględnie widnieć cyfra „1” na czwartym miejscu.
- Drzwi należy wyposażyć w klamki drzwiowe (wraz z tarczami) zgodne z normą PN-EN 1906:2003. Klamki mogą być wykonane z tworzywa w rdzeniu stalowym, aluminiowe, mosiężne lub ze stali nierdzewnej, z sztydem podłużnym lub dzielonym. Patrz klamka UNO (str.85).



okleina:	ENDURO / ENDURO PLUS / ENDURO 3D		ECO-FORNIR	
	netto	brutto	netto	brutto
skrzydła z kolekcji:				
Ignis	462,00	568,26	565,00	694,95

CENA (PODANA W PLN) ZAWIERA:

SKRZYDŁO BEZ OŚCIEŻNICY I KLAMKI.
UWAGA: DRZWI SPRZEDAWANE SĄ WYŁĄCZNIE W KOMPLECIE Z OŚCIEŻNICĄ. DO POWYŻSZEJ CENY NALEŻY DOLICZYĆ CENĘ WYBRANEJ OŚCIEŻNICY ZE STRONY 73

DOSTĘPNE OPCJE WYKONANIA SKRZYDŁA:

DRZWI PRZYLGOWE
 DRZWI POJEDYNCZE: SZEROKOŚĆ 80 - 100
 ODPORNOŚĆ OGNIOWA: EI30 (30 min)

KOLORYSTYKA:

Okleina ENDURO

Intensywność użytkowania: ●●●○○

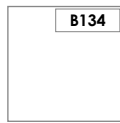
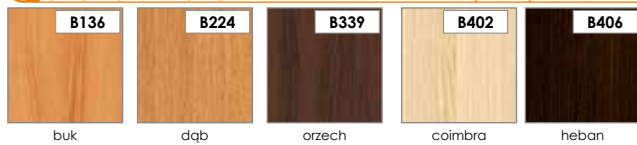

lindo

Okleina ENDURO PLUS

Intensywność użytkowania: ●●●○○

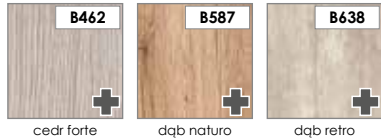

cedr forte

dąb naturo

dąb retro

Okleina ENDURO 3D

Intensywność użytkowania: ●●●○○



dąb szlachetny

orzech klasyczny

antracyt

dąb europejski

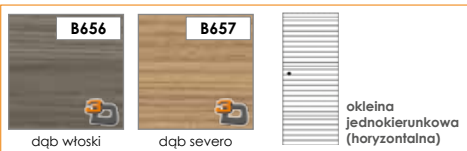

dąb włoski

dąb severo

okleina jednokierunkowa (horyzontalna)

ECO-FORNIR folia CLPL

Intensywność użytkowania: ●●●●●



orzech duro

dąb eterno

dąb szary

CLPL

ECO-FORNIR laminat CPL

Intensywność użytkowania: ●●●●●



coimbra ciemna

kasztan jasny

biały

szary

CPL

KONSTRUKCJA:

PRZYKŁADOWY PRZEKRÓJ SKRZYDEŁ IGNIS

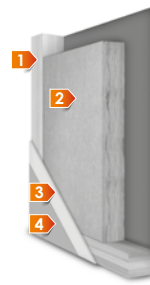

- 1 rama: z klejonej warstwy drewna sosnowego
- 2 wypełnienie: wełna mineralna
- 3 płyta HDF
- 4 okleina

rama z klejonego warstwowo drewna iglastego

wypełnienie stanowi płyta z wełny mineralnej o gęstości 120kg/m³

okładzinę zewnętrzną stanowią płyty HDF o gr. 3 mm

grubość skrzydła: 40 mm

krawędzie pionowe skrzydeł są zaokrąglone (**więcej informacji na str. 78**)

WYMIARY SKRZYDŁA:

skrzydło pojedyncze w ościeżnicy drewnianej o szerokościach od „60” do „100”

WYPOSAŻENIE STANDARDOWE:

komplet uszczelek pęczniących

zamek zapadkowo zasuwkowy

trzy komplety zawiasów czopowych

OPCJE DODATKOWE:

	netto	brutto
skrzydło w szerokości „100”	59,00	72,57
uszczelka opadająca do drzwi do szerokości 90 cm	180,00	221,40
uszczelka opadająca do drzwi do szerokości 100 cm	200,00	246,00
wkładka patentowa spełniająca wymogi aprobaty INVADO	49,00	60,27
samozamkiacz	210,00	258,30
lista COMPLETEO:		
zestaw na 2 strony		
okl. ENDURO	74,00	91,02
okl. ECO-FORNIR	89,00	109,47



DO SKRZYDEŁ Z USZCZELKĄ OPADAJĄCĄ NIE STOSUJE SIĘ PROGU

DOSTĘPNE OŚCIEŻNICE:

SYM-BOL	gr.muru	ENDURO ENDURO PLUS ENDURO 3D		ECO-FORNIR	
		netto	brutto	netto	brutto
B	100 - 119	489,00	601,47	524,00	644,52
C	120 - 139	504,00	619,92	541,00	665,43
D	140 - 159	513,00	630,99	550,00	676,50
E	160 - 179	528,00	649,44	567,00	697,41
F	180 - 199	552,00	678,96	594,00	730,62
G	200 - 219	572,00	703,56	617,00	758,91
H	220 - 239	591,00	726,93	636,00	782,28
I	240 - 259	611,00	751,53	657,00	808,11
J	260 - 279	625,00	768,75	674,00	829,02
K	280 - 299	645,00	793,35	696,00	856,08
L	300 - 319	664,00	816,72	713,00	876,99
M	320 - 339	680,00	836,40	730,00	897,90
N	340 - 359	776,00	954,48	828,00	1018,44
O	360 - 379	797,00	980,31	849,00	1044,27
P	380 - 399	813,00	999,99	865,00	1063,95

ORS1/E

OŚCIEŻNICA regulowana z płyty wiórowej



ORS1/E

WYMIARY:

WYMIARY SKRZYDŁA I OŚCIEŻNICY DREWNIANEJ (mm)	„60”	„70”	„80”	„90”	„100”
s1 szerokość skrzydła	644	744	844	944	1044
s2 szerokość otworu w murze	691	791	891	991	1091
s3 szerokość zewnętrzna ościeżnicy	666	766	866	966	1066
s4 szerokość w świetle ościeżnicy	600	700	800	900	1000
s5 szerokość krycia ościeżnicy	744	844	944	1044	1144
h1 wysokość skrzydła	2040				
h2 wysokość otworu w murze	2062				
h3 wysokość zewnętrzna ościeżnicy	2047				
h4 wysokość w świetle ościeżnicy	2025				
h5 wysokość krycia ościeżnicy	2097				



GUARDIA

drewniane drzwi wewnętrzne wejściowe systemu HALSPAN

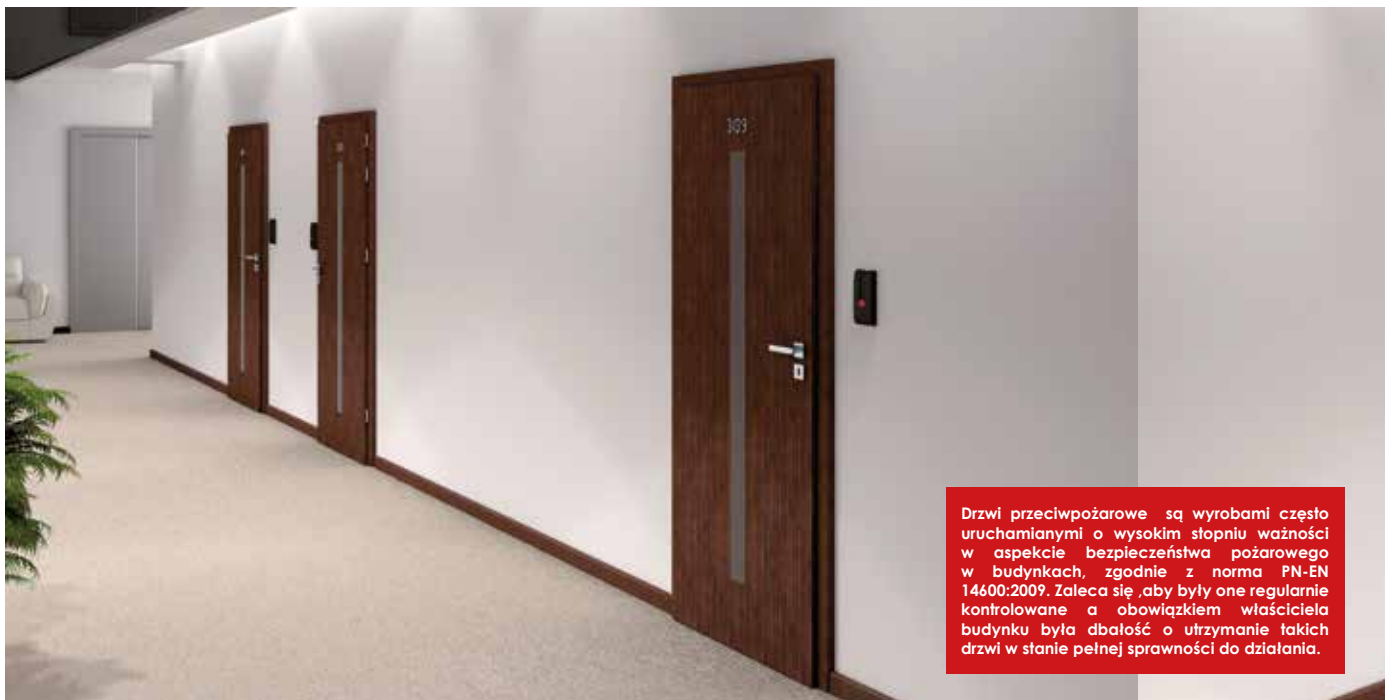

Drzwi przeciwpożarowe są wyrobami często uruchamianymi o wysokim stopniu ważności w aspekcie bezpieczeństwa pożarowego w budynkach, zgodnie z normą PN-EN 14600:2009. Zaleca się, aby były one regularnie kontrolowane a obowiązkiem właściciela budynku była dbałość o utrzymanie takich drzwi w stanie pełnej sprawności do działania.

ZASTOSOWANIE:

Drzwi **GUARDIA EI30** oraz **GUARDIA EI60** przeznaczone są do hoteli, obiektów gastronomicznych, banków, biur i innych budynków użyteczności publicznej, a także do budynków mieszkalnych, w których wymagane jest zachowanie odporności ogniowej. Drzwi **GUARDIA** posiadają aprobatę techniczną **AT-15-6103/2013** oraz certyfikat zgodności nr. **W569**.

UWAGA:

- Zamki należy bezwzględnie wyposażyć we wkładki bębnekowe spełniające wymogi normy **PN-EN 1303:2007/AC:2008**. W tabeli klasyfikacyjnej powinna bezwzględnie widnieć cyfra „1” na czwartym miejscu,
- Każde skrzydło należy wyposażyć w zamykacz zgodny z normą **PN-EN 1154:1999/A1:2004**. W tabeli klasyfikacyjnej powinna bezwzględnie widnieć cyfra „1” na czwartym miejscu,
- Drzwi dwuskrzydłowe należy wyposażyć w regulator kolejności zamykania, który powinien spełniać wymogi normy **PN-EN 1158:2007**,
- Drzwi można wyposażyć w klamki drzwiowe (wraz z tarczami) zgodne z normą **PN-EN 1906:2003**. Klamki mogą być wykonane z tworzywa z rdzeniem stalowym, aluminiowe, mosiężne lub ze stali nierdzewnej, z szyldem podłużnym lub dzielonym. **Patrz klamka UNO (str.85)**.

GUARDIA EI30 / EI60

listwa COMPLETEO
(za dopłatą)

Klasy izolacyjności akustycznej dla modelu GUARDIA EI30 i EI60:

Rw=32 dB - Jednoskrzydłowe EI30 i EI60
Rw=32 dB - Dwuskrzydłowe EI60
Rw=27 dB - Dwuskrzydłowe EI30

Odporność ogniowa:
EI30 (30 min), EI60 (60 min)

		drzwi PEŁNE				drzwi SZKŁONE				
		okleina: ENDURO / ENDURO PLUS / ENDURO 3D		ECO-FORNIR		ENDURO / ENDURO PLUS / ENDURO 3D		ECO-FORNIR		
skrzydło:	szerokość:	netto	brutto	netto	brutto	netto	brutto	netto	brutto	
EI 30	jednoskrzydłowe	„70” - „90”	1504,00	1849,92	1627,00	2001,21	2585,00	3179,55	2709,00	3332,07
		„100” - „110”	1720,00	2115,60	1844,00	2268,12	3234,00	3977,82	3358,00	4130,34
	dwuskrzydłowe	„140” - „180”	3018,00	3712,14	3265,00	4015,95	5181,00	6372,63	5428,00	6676,44
		„190” - „220”	3451,00	4244,73	3698,00	4548,54	6479,00	7969,17	6726,00	8272,98
EI 60	jednoskrzydłowe	„70” - „90”	1828,00	2248,44	1952,00	2400,96	3991,00	4908,93	4115,00	5061,45
		„100” - „110”	2045,00	2515,35	2168,00	2666,64	4856,00	5972,88	4980,00	6125,40
	dwuskrzydłowe	„140” - „180”	3667,00	4510,41	3914,00	4814,22	5830,00	7170,90	6077,00	7474,71
		„190” - „220”	4244,00	5220,12	4491,00	5523,93	7128,00	8767,44	7375,00	9071,25

CENA (PODANA W PLN) ZAWIERA: SKRZYDŁO Z OŚCIEŻNICĄ STAŁĄ (BLOKOWA) 104 x 60 mm

DOSTĘPNE OPCJE WYKONANIA SKRZYDŁA:

- DRZWI PRZYLGOWE
- DRZWI POJEDYNCZE: SZEROKOŚĆ 70 - 110
- DRZWI PODWÓJNE: SZEROKOŚĆ 140 - 220
- IZOLACJA AKUSTYCZNA 27 LUB 32 dB (w zależności od modelu)
- ODPORNOŚĆ OGNIOWA: EI30 (30 min) LUB EI60 (60 min)
- DYMOSZCZELNOŚĆ (dopłata)

KOLORYSTYKA:

Okleina ENDURO

Intensywność użytkowania: ●●●○○



okleina jednokierunkowa (wertykalna)



okleina dwukierunkowa (wertykalna + horyzontalna)

Okleina ENDURO PLUS

Intensywność użytkowania: ●●●○○



Okleina ENDURO 3D

Intensywność użytkowania: ●●●○○

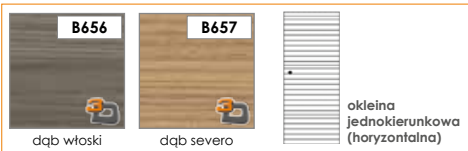

okleina jednokierunkowa (horyzontalna)

ECO-FORNIR folia CLPL

Intensywność użytkowania: ●●●●●



CLPL

ECO-FORNIR laminat CPL

Intensywność użytkowania: ●●●●●



CPL

KOLOR WIĄZ NIE WYSTĘPUJE W SKRZYDŁACH POJEDYNCZYCH O SZEROKOŚCI „100” - „110” ORAZ PODWÓJNYCH O SZEROKOŚCI „200” - „220

KONSTRUKCJA:

PRZYKŁADOWY PRZEKRÓJ SKRZYDEŁ GUARDIA

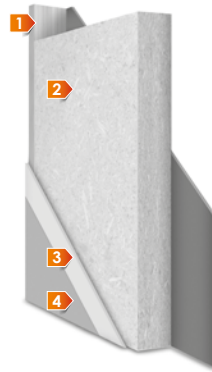

- 1 dolejka z klejki drewna sosnowego
- 2 wypełnienie: płyta wiórowa - ognioodporna
- 3 płyta HDF
- 4 okleina

płyta wiórowa, ognioodporna obłożona obustronnie płytą HDF 3 mm

grubość skrzydła: GUARDIA EI30 = 50 mm, GUARDIA EI60 = 60 mm

krawędzie pionowe skrzydeł są zaokrąglone (**więcej informacji na str. 78**)

WYMIARY SKRZYDŁA:

skrzydła pojedyncze - szerokość od „70” do „110”

skrzydła podwójne - szerokość od „140” do „220”

WYPOSAŻENIE STANDARDOWE:

zamek na wkładkę patentową

4 zawiasy z regulacją

uszczelki pęczniące

uszczelka opadająca



DO SKRZYDEŁ Z USZCZELKĄ OPADAJĄCĄ NIE STOSUJE SIĘ PROGU

OPCJE DODATKOWE:

	netto	brutto
samozamkiacz (cena za szt.)	210,00	258,30
wizjer (cena za szt.)	53,00	65,19
dymoszczelność (cena za szt.)	263,00	323,49
wkładka - drzwi jednoskrzydłowe		
EI30 - rozstaw 35/40		
EI60 - rozstaw 40/40	49,00	60,27
wkładka - drzwi dwuskrzydłowe		
EI30 - rozstaw 30/45		
EI60 - rozstaw 30/50		
komplet 8 śrub z tuleją rozprężną w rozmiarze 10/152 do montażu w ścianach murowanych	17,00	20,91
listwa COMPLETEO - zestaw na 2 strony		
okl. ENDURO	74,00	91,02
okl. ECO-FORNIR	89,00	109,47

WYMIARY:

WYMIARY DRZWI I OŚCIEŻNICY	drzwi jednoskrzydłowe					drzwi dwuskrzydłowe*								
	„70”	„80”	„90**”	„100”	„110”	„140”	„150”	„160”	„170”	„180”	„190”	„200”	„210”	„220”
s1 szerokość skrzydła	748	848	964	1048	1148	1487	1587	1687	1787	1887	1987	2087	2187	2287
s2 szerokość otworu w murze	856	956	1072	1156	1256	1595	1695	1795	1895	1995	2095	2195	2295	2395
s3 szerokość zewnętrzna ościeżnicy	826	926	1042	1126	1226	1565	1665	1765	1865	1965	2065	2165	2265	2365
s4 szerokość w świetle ościeżnicy	706	806	922	1006	1106	1445	1545	1645	1745	1845	1945	2045	2145	2245
h1 wysokość skrzydła	2040													
h2 wysokość otworu w murze	2100													
h3 wysokość zewnętrzna ościeżnicy	2084													
h4 wysokość w świetle ościeżnicy	2024													

*Wymiar światła przejścia drzwi „90+90” po otwarciu skrzydła czynnego pod kątem 90° wynosi co najmniej 900 mm, dlatego skrzydło bierne jest od niego węższe. Zestaw jest niesymetryczny na szerokość.
**Wymiar światła przejścia po otwarciu skrzydła pod kątem 90° wynosi co najmniej 900 mm.

DOSTĘPNE OŚCIEŻNICE:

KOBP

ościeżnica blokowa 104 x 60 mm bazie klejki drewna iglastego obłożonego HDF

dopłaty do ościeżnicy		drzwi jednoskrzydłowe				drzwi dwuskrzydłowe			
		ENDURO / PLUS / 3D		ECO-FORNIR		ENDURO / PLUS / 3D		ECO-FORNIR	
		netto	brutto	netto	brutto	netto	brutto	netto	brutto
listwa opaskowa płaska LO1 (60 mm) - komplet na jedną stronę	„70” - „90”	38,00	46,74	44,00	54,12	57,00	70,11	66,00	81,18
	„100” - „110”	57,00	70,11	66,00	81,18				
ćwiercwałek LC1 - komplet na jedną stronę	„70” - „90”	24,00	29,52	29,00	35,67	36,00	44,28	44,00	54,12
	„100” - „110”	36,00	44,28	44,00	54,12				
kątownik (zestaw na jedną stronę)		90,00	110,70	100,00	123,00	135,00	166,05	149,00	183,27
poszerzenie 100 mm		100,00	123,00	110,00	135,30	149,00	183,27	164,00	201,72
poszerzenie 200 mm		144,00	177,12	159,00	195,57	215,00	264,45	237,00	291,51
poszerzenie 300 mm		188,00	231,24	207,00	254,61	281,00	345,63	310,00	381,30



KOBP



SONUS

drzwi wewnętrzne wejściowe systemu 42 dB



Drzwi przeciwpożarowe są wyrobami często uruchamianymi o wysokim stopniu ważności w aspekcie bezpieczeństwa pożarowego w budynkach, zgodnie z normą PN-EN 14600:2009. Zaleca się, aby były one regularnie kontrolowane a obowiązkiem właściciela budynku była dbałość o utrzymanie takich drzwi w stanie pełnej sprawności do działania.

ZASTOSOWANIE:

Drzwi SONUS przeznaczone są do stosowania w budownictwie jako drzwi wewnętrzne wejściowe stanowiące zgodnie z terminologią ustaloną w normie PN-B-91000:1996 zamknięcia otworów budowlanych w ścianach wewnętrznych między klatką schodową lub korytarzem a pomieszczeniami. Drzwi SONUS posiadają aprobatę nr AT-15-9360/2014 oraz certyfikat zgodności nr. W782.

UWAGA:

- zamek należy bezwzględnie wyposażyć we wkładkę bębnową spełniającą wymogi normy PN-EN 1303:2007. W tabeli klasyfikacyjnej powinna bezwzględnie widnieć cyfra „1” na czwartym miejscu,
- każde skrzydło należy wyposażyć w zamykacz zgodny z normą PN-EN 1154:1999/A1:2004. W tabeli klasyfikacyjnej powinna bezwzględnie widnieć cyfra „1” na czwartym miejscu,
- drzwi należy wyposażyć w klamki drzwiowe (wraz z tarczami) zgodne z normą PN-EN 1906:2012. Patrz klamka UNO (str. 85).

Skrzydła SONUS występują w 4 opcjach.

OPCJA 1: izolacja akustyczna 42 dB.

OPCJA 2: izolacja akustyczna 42 dB, odporność ogniowa EI30.

OPCJA 3: izolacja akustyczna 42 dB, odporność ogniowa EI30, dymoszczelność.

OPCJA 4: izolacja akustyczna 42 dB, dymoszczelność.

Klasy izolacyjności $R_w=42$ dB

Odporność ogniowa EI30 (30 min)

skrzydło:	szerokość:	ENDURO / ENDURO PLUS / ENDURO 3D		ECO-FORNIR	
		netto	brutto	netto	brutto
SONUS - OPCJA 1: • izolacja akustyczna 42dB	„70” - „90”	2493,00	3066,39	2616,00	3217,68
	„100” - „110”	2657,00	3268,11	2781,00	3420,63
SONUS - OPCJA 2: • izolacja akustyczna 42dB • odporność ogniowa EI 30	„70” - „90”	2565,00	3154,95	2688,00	3306,24
	„100” - „110”	2730,00	3357,90	2853,00	3509,19
SONUS - OPCJA 3: • izolacja akustyczna 42dB • odporność ogniowa EI 30 • dymoszczelność	„70” - „90”	2627,00	3231,21	2750,00	3382,50
	„100” - „110”	2791,00	3432,93	2915,00	3585,45
SONUS - OPCJA 4: • izolacja akustyczna 42dB • dymoszczelność	„70” - „90”	2606,00	3205,38	2730,00	3357,90
	„100” - „110”	2771,00	3408,33	2894,00	3559,62

CENA (PODANA W PLN) ZAWIERA:

DOSTĘPNE OPCJE WYKONANIA SKRZYDŁA:



SKRZYDŁO Z OŚCIEŻNICĄ STAŁĄ (BLOKOWA) 104 x 61 mm



DRZWI PRZYLGOWE



DRZWI POJEDYNCZE: SZEROKOŚĆ 70 - 110



IZOLACJA AKUSTYCZNA 42 dB



ODPORNOŚĆ OGNIOWA: EI30 (30 min)



DYMOSZCZELNOŚĆ



KOLORYSTYKA:

Okleina ENDURO

Intensywność użytkowania: ●●●○○



okleina jednokierunkowa (wertykalna)

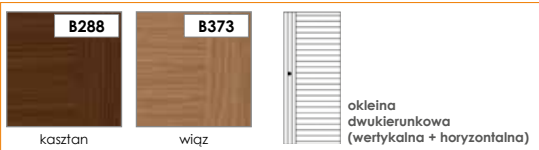

okleina dwukierunkowa (wertykalna + horyzontalna)

Okleina ENDURO PLUS

Intensywność użytkowania: ●●●○○

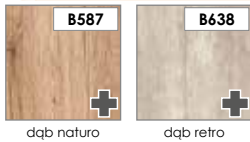

Okleina ENDURO 3D

Intensywność użytkowania: ●●●○○

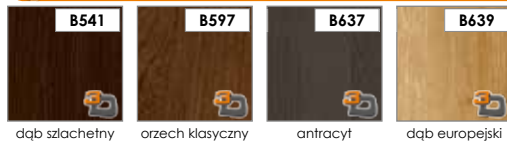

okleina jednokierunkowa (horyzontalna)

ECO-FORNIR folia CLPL

Intensywność użytkowania: ●●●●●



CLPL

ECO-FORNIR laminat CPL

Intensywność użytkowania: ●●●●●



CPL

KOLOR WIĄZ NIE WYSTĘPUJE W SKRZYDŁACH POJEDYNCZYCH O SZEROKOŚCI „100” - „110”

WYMIARY:

WYMIARY DRZWI I OŚCIEŻNICY (mm)	„70”	„80”	„90*”	„100”	„110”
s1 szerokość skrzydła	748	848	964	1048	1148
s2 szerokość otworu w murze	856	956	1072	1156	1256
s3 szerokość zewnętrzna ościeżnicy	826	926	1042	1126	1226
s4 szerokość w świetle ościeżnicy	704	804	920	1004	1104
h1 wysokość skrzydła	2040				
h2 wysokość otworu w murze	2100				
h3 wysokość zewnętrzna ościeżnicy	2084				
h4 wysokość w świetle ościeżnicy	2023				

*Wymiar światła przejścia po otwarciu skrzydła pod kątem 90° wynosi co najmniej 900 mm.



KOS1



KOS2



KOS3



KOS4

KONSTRUKCJA:

PRZYKŁADOWY PRZEKRÓJ SKRZYDEŁ SONUS



- 1 rama: dąb/okleina z drewna sosnowego i dębowego
- 2 wypełnienie: pakiet płyt akustycznych i ognioodpornych
- 3 płyta HDF
- 4 okleina
- 5 rama: dąb/okleina z drewna sosnowego

specjalny pakiet płyt akustycznych i ognioodpornych obłożonych obustronnie płytą HDF 4 mm

grubość skrzydła: 62 mm

krawędzie pionowe skrzydeł są zaokrąglone (więcej informacji na str.78)

WYMIARY SKRZYDŁA:

skrzydła pojedyncze - szerokość od „70” do „110”

WYPOSAŻENIE STANDARDOWE:

zamek na wkładkę patentową

3 zawiasy z regulacją

uszczelka opadająca

2 uszczelki przymykowe

uszczelki pęczniące (w 2 i 3 opcji skrzydła)

dymoszczelnność (w 3 i 4 opcji skrzydła)



DO SKRZYDEŁ Z USZCZELKĄ OPADAJĄCĄ NIE STOSUJE SIĘ PRÓG

OPCJE DODATKOWE:

	netto	brutto	
samozamkiacz	210,00	258,30	
wkładka 35/50 - nikiel	49,00	60,27	
komplet 8 śrub z tuleją rozprężną w rozmiarze 10/152 do montażu w ścianach murowanych	17,00	20,91	
listwa COMPLETEO - zestaw na 2 strony	okl. ENDURO	74,00	91,02
	okl. ECO-FORNIR	89,00	109,47

DOSTĘPNE OŚCIEŻNICE:

ościeżnica blokowa 104 x 61 mm na bazie klejonej drewna iglastego obłożonego HDF w następującej konfiguracji:

- KOS1 do skrzydeł w OPCJI 1
- KOS2 do skrzydeł w OPCJI 2: z dwiema uszczelkami pęczniącymi (przeciwpożarowymi)
- KOS3 do skrzydeł w OPCJI 3: z uszczelką pęczniącą (przeciwpożarową) i dymoszczelną
- KOS4 do skrzydeł w OPCJI 4: z uszczelką dymoszczelną

dopłaty do ościeżnicy	ENDURO / PLUS / 3D		ECO-FORNIR		
	netto	brutto	netto	brutto	
listwa opaskowa płaska LO1 (60 mm) - komplet na jedną stronę	„70” - „90”	38,00	46,74	44,00	54,12
	„100” - „110”	57,00	70,11	66,00	81,18
ćwierćwatek LC1 - komplet na jedną stronę	„70” - „90”	24,00	29,52	29,00	35,67
	„100” - „110”	36,00	44,28	44,00	54,12
kątownik (zestaw na jedną stronę)	90,00	110,70	100,00	123,00	
poszerzenie 100 mm	100,00	123,00	110,00	135,30	
poszerzenie 200 mm	144,00	177,12	159,00	195,57	
poszerzenie 300 mm	188,00	231,24	207,00	254,61	



WYMIARY

WYMIARY SKRZYDEŁ PRZYLGOWYCH

	„60”	„70”	„80”	„90”	„100”	„110”
A	618	718	818	918	1018	1118
B	644	744	844	944	1044	1144
C	2027					
D	2040					

WYMIAR A I C JEST WYMIAREM ZEWNĘTRZNYM SKRZYDEŁ BEZPRZYLGOWYCH ORAZ SKRZYDEŁ DO SYSTEMU PRZESUWNEGO

WYSTĘPOWANIE LISTWY PRZYMYKOWEJ W SKRZYDŁACH PODWÓJNYCH

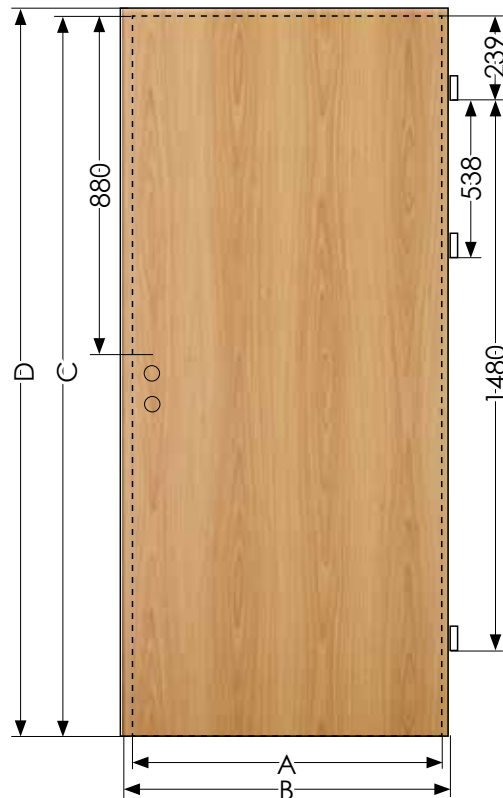
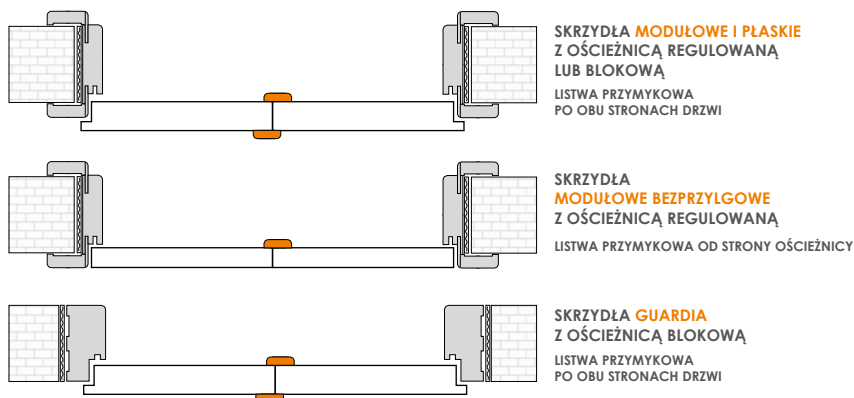

WYSTĘPOWANIE ZAOKRĄGLONYCH KRAWĘDZI W SKRZYDŁACH INVADO

RODZAJ SKRZYDŁA	UCHYLNIE		PRZESUWNE	KRAWĘDŹ OD STRONY STYKU DRZWI DWUSKRZYDŁOWYCH
	PRZYLGOWE	BEZPRZYLGOWE		
MODUŁOWE	✓	✓	✓	✓
PŁASKIE	✓	--	X	X
ŁAMANE	✓*	--	--	--
SZKLANE	--	X	--	--
EGIDA	✓	--	--	--
GUARDIA	✓**	X	--	X
IGNIS	✓	--	--	--
SONUS	✓**	--	--	--

LEGENDA: ✓ zaokrąglone krawędzie / X brak zaokrąglonych krawędzi
-- skrzydło nie występuje w danej opcji

*tylko na zewnętrznych pionowych krawędziach. Pozostałe na ostro. ** tylko w okleinie ENDURO i ECO-FORNIR

WENTYLACJA

Zgodnie z normą, drzwi do łazienki, umywalni i wydzielonego ustępu powinny otwierać się na zewnątrz pomieszczenia, mieć co najmniej 0,8 m szerokości i wysokość 2 m w świetle ościeżnicy, a w dolnej części otwory o sumarycznym przekroju nie mniejszym niż 0,022 m² dla dopływu powietrza. Sumaryczny przekrój powierzchni wentylacyjnych jest sumą prześwitu (standardowo 7mm) a także zastosowanych rozwiązań pomocniczych, zwiększających całkowitą powierzchnię netto powierzchni wentylacyjnej tj.: tulei wentylacyjnych, podcięcia wentylacyjnego oraz kratki wentylacyjnej. Zastosowanie kratki wentylacyjnej zapewnia prawidłową powierzchnię wentylacyjną we wszystkich szerokościach drzwi, natomiast przy zastosowaniu tulei i/lub podcięcia wentylacyjnego należy zastosować zwiększony prześwit między skrzydłem a podłogą w celu spełnienia wymaganych przepisów. W przypadku konieczności spełnienia wyżej wymienionych wymogów, skrzydło należy podciąć we własnym zakresie.



podcięcie wentylacyjne



kratka wentylacyjna (Norma Decor)



tuleje okrągłe i kwadratowe

szer. drzwi	ilość tulei	skrzydło z tulejami wentylacyjnymi		skrzydło z podcięciem wentylacyjnym		skrzydło z kratką wentylacyjną	
		powierzchnia wentylacyjna tulei wraz z prześwitem (7mm) m ²	wymagany prześwit dla spełnienia wymagań przepisów (mm)	powierzchnia wentylacyjna podcięcia wraz z prześwitem (7mm) m ²	wymagany prześwit dla spełnienia wymagań przepisów (mm)	powierzchnia wentylacyjna kratki wentylacyjnej wraz z prześwitem (7mm) m ²	wymagany prześwit dla spełnienia wymagań przepisów (mm)
„60”	3	0,0060	34	0,0042	25	> 0,022	--
„70”	4	0,0074	28	0,0060	23	> 0,022	--
„80”	5	0,0087	24	0,0078	22	> 0,022	--
„90”	6	0,0100	21	0,0096	20	> 0,022	--
„100”	6	0,0107	19	0,0114	18	> 0,022	--
„110”	6	0,0114	17	0,0132	16	> 0,022	--

W SKRZYDŁACH D'ARTAGNAN NIE MOŻNA ZASTOSOWAĆ TULEI, PODCIĘCIA ORAZ KRATKI WENTYLACYJNEJ. SKRZYDŁA PRZESUWNE SPEŁNIAJĄ WYMÓG WENTYLACYJNOŚCI Z UWAGI NA KONSTRUKCJĘ SYSTEMU. W SKRZYDŁACH INVADO NIE MA MOŻLIWOŚCI ZASTOSOWANIA JEDNOCZEŚNIE KILKU ROZWIĄZAŃ WENTYLACYJNYCH.

ORS1 / ORS2 / ORS8 OŚCIEŻNICA REGULOWANA

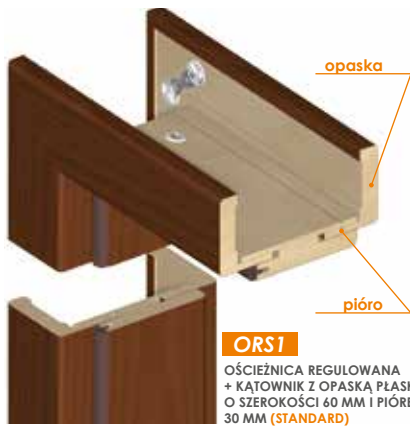

KONSTRUKCJA:

plyta MDF

pokrycie - wszystkie okleiny dostępne w kolekcji INVADO

standardowo w zestawie z ościeżnicą komplet kątowników tączonych pod kątem 45 stopni: kątownik standardowy składa się z opaski płaskiej o szerokości 60 mm oraz pióra o długości 30 mm (istnieje możliwość domówienia osobnego kpl. kątownika z piórem o długości 50 mm i / lub opaski płaskiej o szerokości 80 mm lub opaski owalnej o szerokości 60 mm - patrz tabela dopłat str. 81)

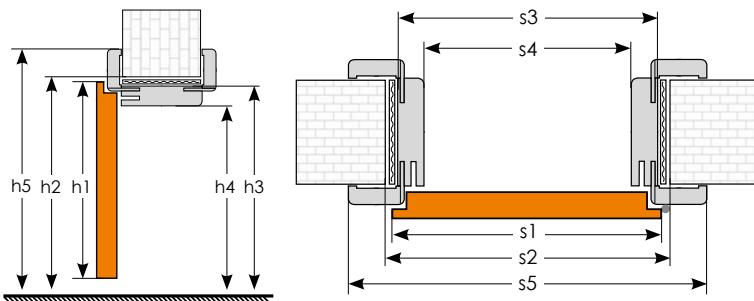

OŚCIEŻNICA DO SKRZYDEŁ O SZEROKOŚCI:

skrzydła pojedyncze - szerokość od „60” do „110”

skrzydła podwójne - szerokość od „120” do „200”

ZAKRES OBEJMOWANIA MURU:

Ościeżnica regulowana wykonana jest w rozmiarach na grubość muru w przedziałach co 20 mm. Minimalna grubość muru wynosi 75 mm.
UWAGA: ościeżnica posiada nafrezowania umożliwiające zmniejszenie jej zakresu obejmowania o 15 mm. Ościeżnica od grubości muru 340 mm składa się z co najmniej dwóch potączonych ze sobą elementów.



WYMIARY SKRZYDŁA I OŚCIEŻNICY REGULOWANEJ (mm)		drzwi jednoskrzydłowe						drzwi dwuskrzydłowe									
skrzydło		„60”	„70”	„80”	„90”	„100”	„110”	„120”	„130”	„140”	„150”	„160”	„170”	„180”	„190”	„200”	
s1	szerokość skrzydła	644	744	844	944	1044	1144	1264	1364	1464	1564	1664	1764	1864	1964	2064	
s2	szerokość otworu w murze	674	774	874	974	1074	1174	1294	1394	1494	1594	1694	1794	1894	1994	2094	
s3	szerokość zewnętrzna ościeżnicy	644	744	844	944	1044	1144	1264	1364	1464	1564	1664	1764	1864	1964	2064	
s4	szerokość w świetle ościeżnicy	600	700	800	900	1000	1100	1220	1320	1420	1520	1620	1720	1820	1920	2020	
s5	szerokość krycia ościeżnicy	opaska 60 mm [ORS1/ORS2]	744	844	944	1044	1144	1244	1364	1464	1564	1664	1764	1864	1964	2064	2164
		opaska 80 mm [ORS8]	784	884	984	1084	1184	1284	1404	1504	1604	1704	1804	1904	2004	2104	2204
h1	wysokość skrzydła	2040															
h2	wysokość otworu w murze	2062															
h3	wysokość zewnętrzna ościeżnicy	2047															
h4	wysokość w świetle ościeżnicy	2025															
h5	wysokość krycia ościeżnicy	opaska 60 mm [ORS1/ORS2]	2097														
		opaska 80 mm [ORS8]	2117														

CENNIK OŚCIEŻNICY ORS1 (PLN):		ENDURO / PLUS / 3D		okleina RYFLOWANA		ECO-FORNIR	
symbol	grubość muru	netto	brutto	netto	brutto	netto	brutto
A	75 - 94	234,00	287,82	256,00	314,88	269,00	330,87
B	95 - 114	240,00	295,20	264,00	324,72	278,00	341,94
C	120 - 139	251,00	308,73	276,00	339,48	292,00	359,16
D	140 - 159	261,00	321,03	286,00	351,78	301,00	370,23
E	160 - 179	276,00	339,48	301,00	370,23	318,00	391,14
F	180 - 199	300,00	369,00	329,00	404,67	347,00	426,81
G	200 - 219	311,00	382,53	342,00	420,66	361,00	444,03
H	220 - 239	314,00	386,22	344,00	423,12	364,00	447,72
I	240 - 259	322,00	396,06	353,00	434,19	373,00	458,79
J	260 - 279	330,00	405,90	361,00	444,03	383,00	471,09
K	280 - 299	339,00	416,97	372,00	457,56	395,00	485,85
L	300 - 319	380,00	467,40	417,00	512,91	442,00	543,66
M	320 - 339	387,00	476,01	422,00	519,06	449,00	552,27
N	340 - 359	447,00	549,81	490,00	602,70	519,00	638,37
O	360 - 379	462,00	568,26	506,00	622,38	533,00	655,59
P	380 - 399	484,00	595,32	530,00	651,90	559,00	687,57
Q	400 - 419	506,00	622,38	550,00	676,50	580,00	713,40
R	420 - 439	526,00	646,98	569,00	699,87	601,00	739,23
S	440 - 459	545,00	670,35	588,00	723,24	622,00	765,06
T	460 - 479	564,00	693,72	608,00	747,84	642,00	789,66
U	480 - 499	583,00	717,09	627,00	771,21	662,00	814,26

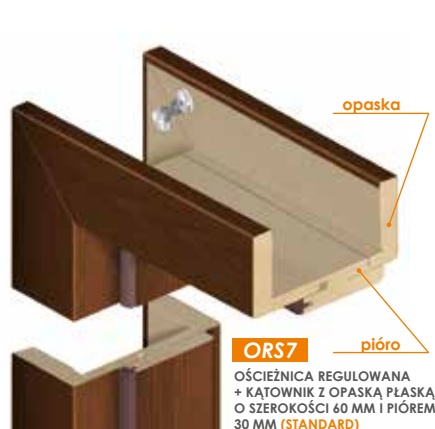

KONSTRUKCJA:

plyta MDF

pokrycie - wszystkie okleiny dostępne w kolekcji INVADO

standardowo w zestawie z ościeżnicą komplet kątowników łączonych pod kątem 45 stopni; kątownik standardowy składa się z opaski płaskiej o szerokości 60 mm oraz pióra o długości 30 mm (istnieje możliwość zamówienia osobnego kpl. kątownika z piórem o długości 50 mm i / lub opaski o szerokości 80 mm - patrz tabela dopłat str. 81)

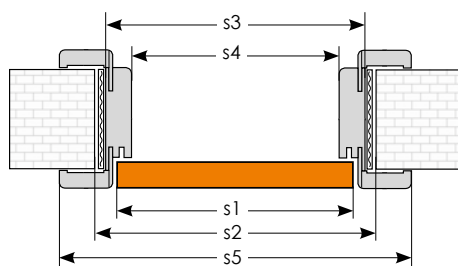
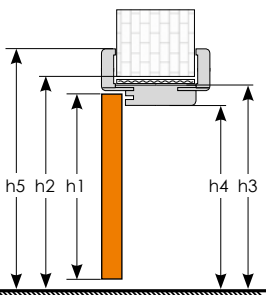

OŚCIEŻNICA DO SKRZYDEŁ O SZEROKOŚCI:

skrzydła pojedyncze - szerokość od „60” do „100”

skrzydła podwójne - szerokość od „120” do „200”

ZAKRES OBEJMOWANIA MURU:

Ościeżnica regulowana wykonana jest w rozmiarach na grubość muru w przedziałach co 20 mm. Minimalna grubość muru wynosi 75 mm. Ościeżnica od grubości muru 340 mm składa się z co najmniej dwóch połączonych ze sobą elementów.



WYMIARY SKRZYDŁA I OŚCIEŻNICY REGULOWANEJ DO DRZWI MODUŁOWYCH BEZPRZYLGOWYCH (mm)

skrzydło	drzwi jednoskrzydłowe					drzwi dwuskrzydłowe									
	„60”	„70”	„80”	„90”	„100”	„120”	„130”	„140”	„150”	„160”	„170”	„180”	„190”	„200”	
s1 szerokość skrzydła	618	718	818	918	1018	1239	1339	1439	1539	1639	1739	1839	1939	2039	
s2 szerokość otworu w murze	674	774	874	974	1074	1294	1394	1494	1594	1694	1794	1894	1994	2094	
s3 szerokość zewnętrzna ościeżnicy	644	744	844	944	1044	1264	1364	1464	1564	1664	1764	1864	1964	2064	
s4 szerokość w świetle ościeżnicy	600	700	800	900	1000	1220	1320	1420	1520	1620	1720	1820	1920	2020	
s5 szerokość krycia ościeżnicy	opaska 60 mm [ORS7]	744	844	944	1044	1144	1364	1464	1564	1664	1764	1864	1964	2064	2164
	opaska 80 mm [ORS10]	784	884	984	1084	1184	1404	1504	1604	1704	1804	1904	2004	2104	2204
h1 wysokość skrzydła	2027														
h2 wysokość otworu w murze	2062														
h3 wysokość zewnętrzna ościeżnicy	2047														
h4 wysokość w świetle ościeżnicy	2025														
h5 wysokość krycia ościeżnicy	opaska 60 mm [ORS7]	2097													
	opaska 80 mm [ORS10]	2117													

CENNIK OŚCIEŻNICY ORS7 (PLN):		ENDURO / PLUS / 3D		okleina RYFLOWANA		ECO-FORNIR	
symbol	grubość muru	netto	brutto	netto	brutto	netto	brutto
A	75 - 94	520,00	639,60	545,00	670,35	559,00	687,57
B	95 - 114	527,00	648,21	552,00	678,96	569,00	699,87
C	120 - 139	536,00	659,28	564,00	693,72	581,00	714,63
D	140 - 159	545,00	670,35	573,00	704,79	591,00	726,93
E	160 - 179	551,00	677,73	581,00	714,63	594,00	730,62
F	180 - 199	563,00	692,49	595,00	731,85	615,00	756,45
G	200 - 219	570,00	701,10	603,00	741,69	623,00	766,29
H	220 - 239	578,00	710,94	612,00	752,76	632,00	777,36
I	240 - 259	585,00	719,55	621,00	763,83	642,00	789,66
J	260 - 279	593,00	729,39	630,00	774,90	651,00	800,73
K	280 - 299	621,00	763,83	658,00	809,34	684,00	841,32
L	300 - 319	691,00	849,93	754,00	927,42	761,00	936,03
M	320 - 339	699,00	859,77	758,00	932,34	765,00	940,95
N	340 - 359	726,00	892,98	768,00	944,64	790,00	971,70
O	360 - 379	732,00	900,36	776,00	954,48	796,00	979,08
P	380 - 399	740,00	910,20	784,00	964,32	806,00	991,38
Q	400 - 419	747,00	918,81	793,00	975,39	815,00	1002,45
R	420 - 439	754,00	927,42	801,00	985,23	824,00	1013,52
S	440 - 459	762,00	937,26	810,00	996,30	834,00	1025,82
T	460 - 479	824,00	1013,52	878,00	1079,94	903,00	1110,69
U	480 - 499	838,00	1030,74	894,00	1099,62	920,00	1131,60

OB3 OŚCIEŻNICA BLOKOWA



OB3

OŚCIEŻNICA BLOKOWA (STANDARD)

OB3 + LO1

OŚCIEŻNICA BLOKOWA + LISTWA OPASKOWA PŁASKA LO1 (DOPŁATA)

KONSTRUKCJA:

plyta MDF

pokrycie - wszystkie okleiny dostępne w kolekcji INVADO

przekrój ramiaka 90 x 44 mm

OŚCIEŻNICA DO SKRZYDEŁ O SZEROKOŚCI:

skrzydła pojedyncze - szerokość od „60” do „110”

skrzydła podwójne - szerokość od „120” do „200”

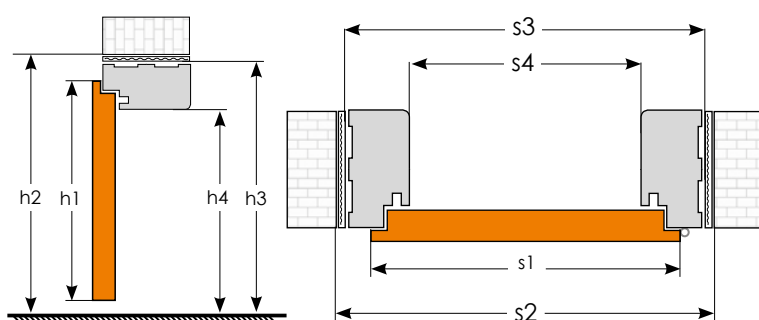

Zastosowanie ćwierćwałka LC1 i opaski LO1 oraz ich powierzchnia krycia

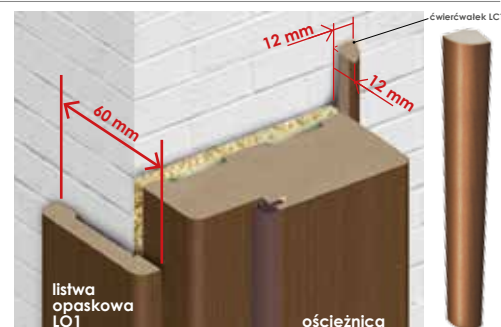

LISTWA OPASKOWA (LO1) ORAZ ĆWIERĆWAŁEK (LC1) MOGĄ BYĆ STOSOWANE DO OŚCIEŻNICY BLOKOWEJ DO DRZWI O SZEROKOŚCI „60”-„90”. W PRZYPADKU DRZWI W SZEROKOŚCI „100” i „110” NALEŻY ZAMÓWIĆ LISTWĘ OPASKOWĄ LUB ĆWIERĆWAŁEK PODWÓJNY.

WYMIARY SKRZYDŁA I OŚCIEŻNICY BLOKOWEJ OB3 (mm)	drzwi jednoskrzydłowe						drzwi dwuskrzydłowe									
	„60”	„70”	„80”	„90”	„100”	„110”	„120”	„130”	„140”	„150”	„160”	„170”	„180”	„190”	„200”	
s1 szerokość skrzydła	644	744	844	944	1044	1144	1264	1364	1464	1564	1664	1764	1864	1964	2064	
s2 szerokość otworu w murze	718	818	918	1018	1118	1218	1338	1438	1538	1638	1738	1838	1938	2038	2138	
s3 szerokość zewnętrzna ościeżnicy	688	788	888	988	1088	1188	1308	1408	1508	1608	1708	1808	1908	2008	2108	
s4 szerokość w świetle ościeżnicy	600	700	800	900	1000	1100	1220	1320	1420	1520	1620	1720	1820	1920	2020	
h1 wysokość skrzydła	2040															
h2 wysokość otworu w murze	2084															
h3 wysokość zewnętrzna ościeżnicy	2069															
h4 wysokość w świetle ościeżnicy	2025															

CENNIK (PLN):	ENDURO / PLUS / 3D		okleina RYFLOWANA		ECO-FORNIR	
	netto	brutto	netto	brutto	netto	brutto
ościeżnica OB3 - prosta (90 x 44 mm)	132,00	162,36	149,00	183,27	162,00	199,26

OPCJE DODATKOWE DLA OŚCIEŻNICY REGULOWANEJ I BLOKOWEJ:

ościeżnice z nasświetlami do 5 mb obwodu (bez przeszklenia)	cena ościeżnicy + 90%		
ościeżnice do drzwi dwuskrzydłowych	cena ościeżnicy + 50%		
dodatkowy zawias (w ościeżnicy „60” - „80”)	cena ościeżnicy + 16,00 zł netto/szt		
OŚCIEŻNICA REGULOWANA I REGULOWANA DO DRZWI MODUŁOWYCH BEZPRZYLGOWYCH	netto	brutto	
ościeżnica regulowana z opaską owalną 60 mm [ORS2]*	cena ościeżnicy + 10%		
opaska płaska o szerokości 80 mm łączone pod kątem 45 stopni [ORS8] / [ORS10]	16,00 (kpl)	19,68 (kpl)	
kątownik standardowy (pióro 30 mm)	szerokość opaski „60”	100,00 (kpl)	123,00 (kpl)
	szerokość opaski „80”	115,00 (kpl)	141,45 (kpl)
kątownik z dłuższym piórem + 20 mm (pióro 50 mm)	szerokość opaski „60”	110,00 (kpl)	135,30 (kpl)
	szerokość opaski „80”	125,00 (kpl)	153,75 (kpl)
obudowa muru (ościeżnica ślepa)*	cena ościeżnicy regulowanej		
ościeżnica z odbojnicą do systemu przesuwneego naściennego pojedynczego (ORS3)*	cena ościeżnicy ORS1 + 15%		
ościeżnica z odbojnicą do systemu przesuwneego naściennego pojedynczego (ORS9)*	cena ościeżnicy ORS1 + 16 zł netto + 15%		

*nie dotyczy osc. do drzwi modułowych bezprzylgowych

OŚCIEŻNICA BLOKOWA	szerokość ościeżnicy	ENDURO / PLUS / 3D		okleina RYFLOWANA		ECO-FORNIR	
		netto	brutto	netto	brutto	netto	brutto
listwa opaskowa płaska LO1 (szer. 60 mm) - komplet na jedną stronę	„60” - „90”	38,00	46,74	41,00	50,43	44,00	54,12
	„100” - „110”	57,00	70,11	62,00	76,26	66,00	81,18
ćwierćwałek LC1 - kpl	„60” - „90”	24,00	29,52	27,00	33,21	29,00	35,67
	„100” - „110”	36,00	44,28	41,00	50,43	44,00	54,12
listwa opaskowa płaska LO1 - do skrzydeł podwójnych		57,00	70,11	62,00	76,26	66,00	81,18
ćwierćwałek LC1 - do skrzydeł podwójnych		36,00	44,28	41,00	50,43	44,00	54,12



Ościeżnica Sara Pro wprowadza zupełnie nową jakość w urządzeniu wnętrza. Niewidoczna gołym okiem sprawia, że przestrzeń nabiera lekkości. Idealna do minimalistycznych i nowoczesnych aranżacji. Dostępna w wersji zewnętrznej i wewnętrznej.

KONSTRUKCJA SKRZYDŁA:

rama w skrzydłach wykonana z płyty MDF

wypełnienie stabilizacyjne - „plaster miodu” lub opcjonalnie płyta wiórowa otworowa

rama wraz z wypełnieniem obłożona obustronnie płytą HDF

płaszczyzna i krawędzie skrzydła zagruntowane i przygotowane do tapetowania lub malowania (tapetowanie i malowanie we własnym zakresie)

skrzydło przygotowane do podcięcia max o 50 mm - nie dotyczy skrzydeł z wentylacją

WYMIARY SKRZYDŁA:

skrzydła pojedyncze - szerokość od „70” do „90”

WYPOSAŻENIE STANDARDOWE SKRZYDŁA:

2 zawiasy wpuszczane

zamek magnetyczny na klucz zwykły, blokadę WC, wkładkę patentową lub zamek oszczędnościowy

OPCJE DODATKOWE:

	netto	brutto
wykonanie skrzydła bez otworu na klucz	bez dopłat	
wypełnienie płytą wiórowo-otworową	73,00	89,79
tuleje wentylacyjne PCV	21,00 (kpl)	25,83 (kpl)
podcięcie wentylacyjne	32,00	39,36
kratka wentylacyjna	21,00	25,83
wkładka patentowa 31/36	19,00 (szt)	23,37 (szt)

CENNIK (PLN):

OŚCIEŻNICA NIEWIDOCZNA
WEWNĘTRZNA I ZEWNĘTRZNA
SARA-PRO

netto

789,00

brutto

970,47

SKRZYDŁO BEZPRZYLGOWE
DO OŚCIEŻNICY ZEWNĘTRZNEJ
LUB PRZYLGOWE DO OŚCIEŻNICY
WEWNĘTRZNEJ NA BAZIE SKRZYDŁA
NORMA DECOR 1

netto

309,00

brutto

380,07



OŚCIEŻNICA NIEWIDOCZNA SARA-PRO - WEWNĘTRZNA

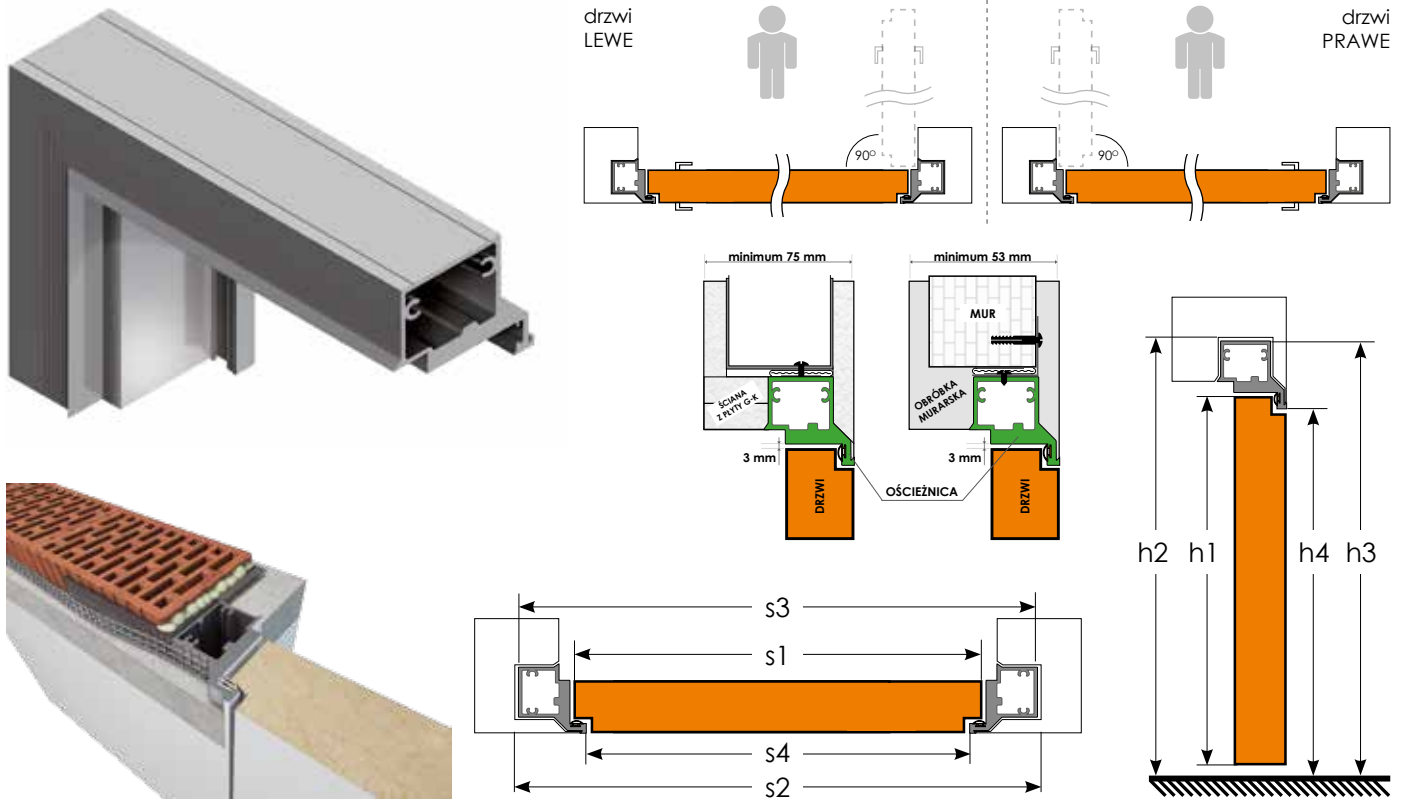

OŚCIEŻNICA NIEWIDOCZNA SARA-PRO - ZEWNĘTRZNA

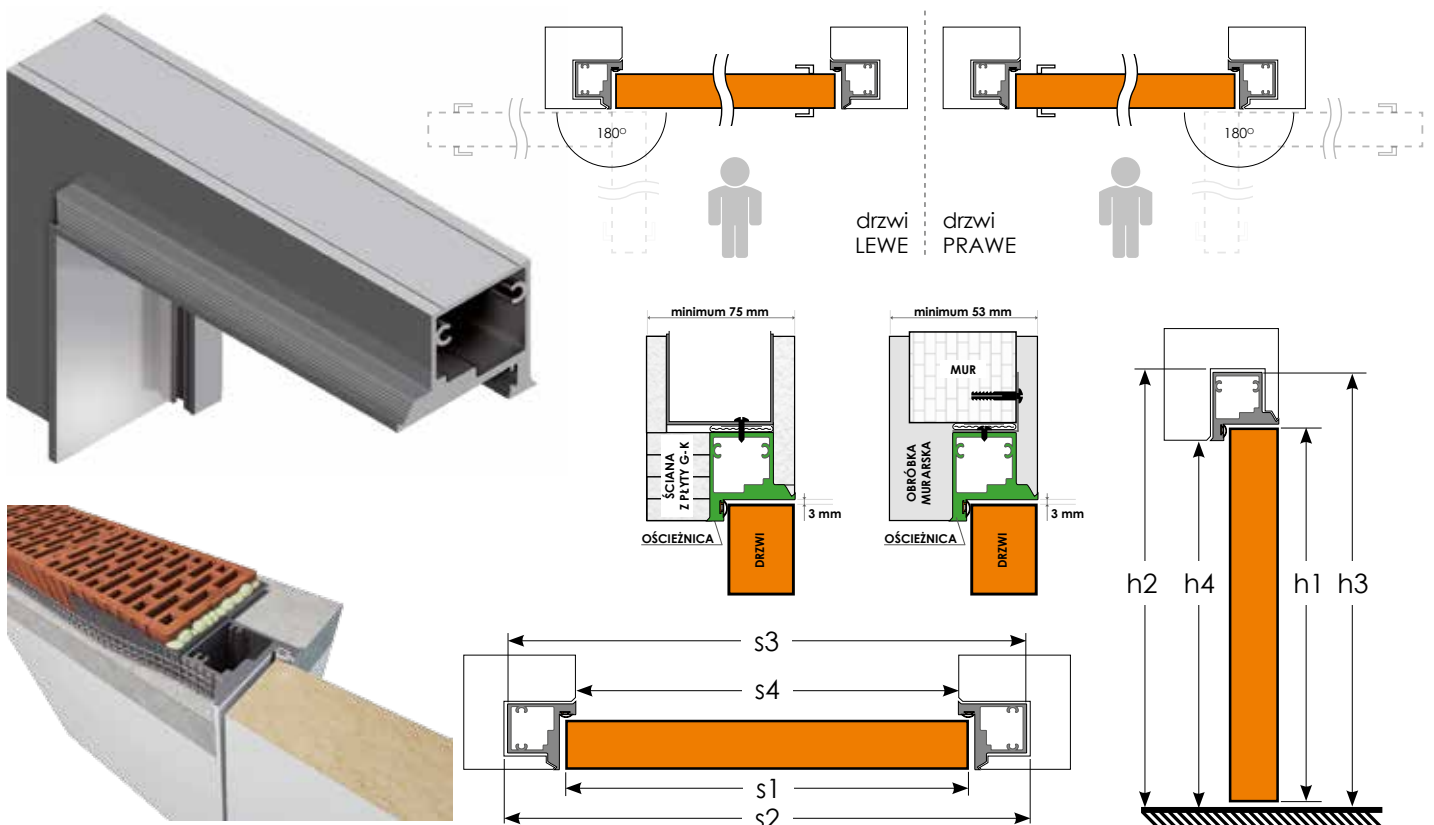

WYMIARY SKRZYDŁA I OŚCIEŻNICY NIEWIDOCZNEJ	WEWNĘTRZNA DO ŚCIANY GIPSOWO-KARTONOWEJ LUB MUROWANEJ			ZEWNĘTRZNA DO ŚCIANY GIPSOWO-KARTONOWEJ LUB MUROWANEJ		
	„70”	„80”	„90”	„70”	„80”	„90”
skrzydło						
s1 szerokość skrzydła	718	818	918	718	818	918
s2 szerokość otworu w murze	798	898	998	798	898	998
s3 szerokość zewnętrzna ościeżnicy	788	888	988	788	888	988
s4 szerokość w świetle ościeżnicy	703	803	903	703	803	903
h1 wysokość skrzydła		2027			2017	
h2 wysokość otworu w murze		2076			2066	
h3 wysokość zewnętrzna ościeżnicy		2069			2059	
h4 wysokość w świetle ościeżnicy		2027			2017	

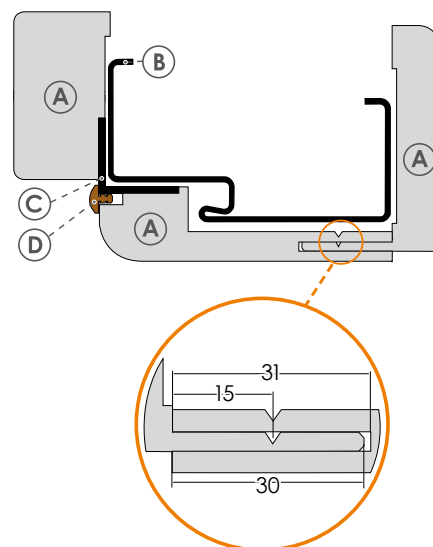

- (A) obudowa ościeżnicy
- (B) ościeznica metalowa
- (C) kątownik aluminiowy
- (D) uszczelka

CHARAKTERYSTYKA:

Obudowa ościeżnicy metalowej jest wyrobem umożliwiającym zainstalowanie nowych drzwi w pomieszczeniach, w których zamontowane są ościeznice metalowe zgodne z polskim standardem wymiarowym bez konieczności ich wykuvania. Atutem tego rozwiązania jest łatwość montażu przy pomocy pianki bez zabrudzeń podłogi i ścian oraz możliwość montażu standardowych skrzydeł **okleinowanych INVADO**.

OŚCIEŻNICA DO SKRZYDEŁ O SZEROKOŚCI:

skrzydła pojedyncze - szerokość od „60” do „90”

ZAKRESY OBEJMOWANIA MURU:

60 - 94, 95 - 129, 130 - 199, 200 - 269

WYMIARY W ŚWIETLE OŚCIEŻNICY METALOWEJ (mm)

skrzydło	„60”	„70”	„80”	„90”
s1 szerokość w świetle ościeżnicy	600	700	800	900
h1 wysokość w świetle ościeżnicy	2025			

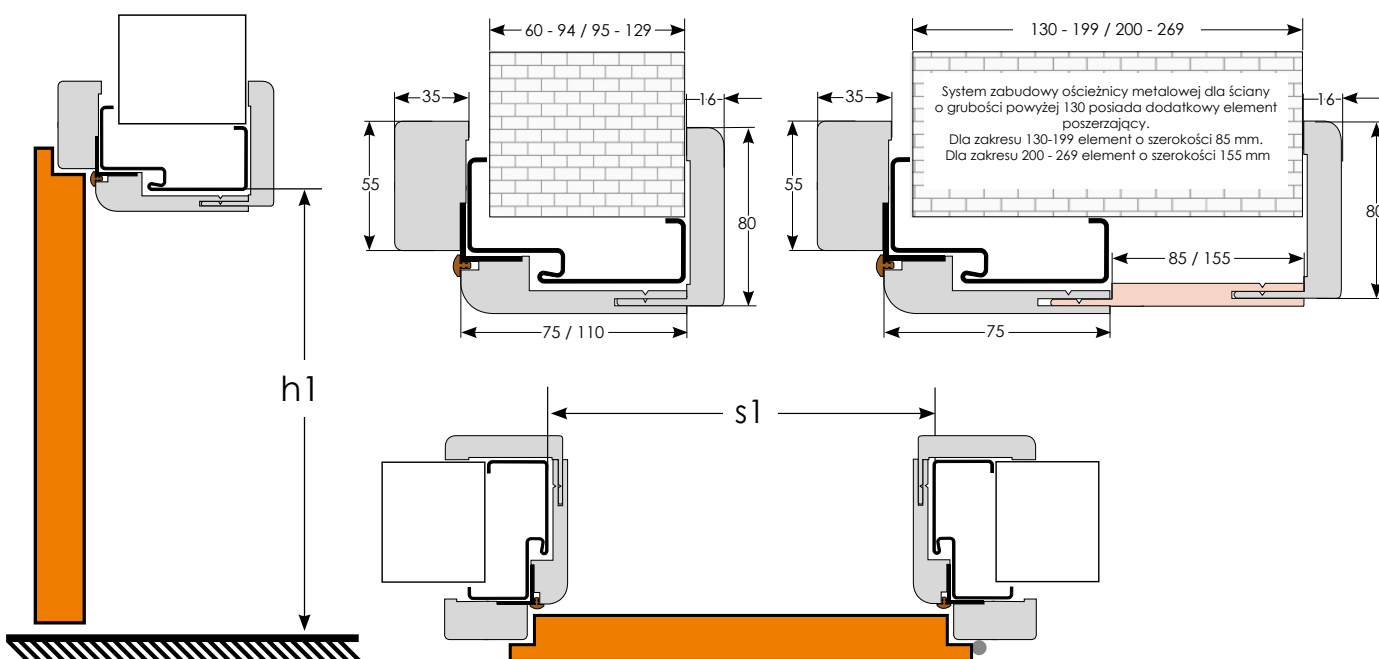

CENNIK (PLN):

symbol	grubość muru	ENDURO / PLUS / 3D		okleina RYFLOWANA		ECO-FORNIR	
		netto	brutto	netto	brutto	netto	brutto
A	60 - 94	382,00	469,86	411,00	505,53	425,00	522,75
B	95 - 129	397,00	488,31	431,00	530,13	448,00	551,04
C	130 - 199	418,00	514,14	458,00	563,34	481,00	591,63
D	200 - 269	442,00	543,66	491,00	603,93	515,00	633,45

SKRZYDŁA WEWNĘTRZNE

SKRZYDŁA WEWNĘTRZNE WEJŚCIOWE



SYSTEMY PRZESUWNE



DRZWI TECHNICZNE



KLAMKI



klamka
FLIP

kolorystyka: SN/M6 - nikiel satyna/chrom

		netto	brutto
		73,00	89,79
		78,00	95,94

kolorystyka: A/M6 - antracyt/chrom

		netto	brutto
		83,00	102,09
		88,00	108,24



klamka
QUBIK

kolorystyka: M9 - nikiel

		netto	brutto
		52,00	63,96
		60,00	73,80

kolorystyka: M8 - tytan

		netto	brutto
		78,00	95,94
		86,00	105,78



klamka
ENTRA

kolorystyka: SN - nikiel satyna

		netto	brutto
		73,00	89,79
		78,00	95,94

kolorystyka: A - antracyt

		netto	brutto
		83,00	102,09
		88,00	108,24



klamka
QUANTA

kolorystyka: SN - nikiel satyna

		netto	brutto
		73,00	89,79
		78,00	95,94



klamka
PRESTO

kolorystyka: M9/M6 - nikiel/chrom

		netto	brutto
		47,00	57,81
		61,00	75,03



klamka
GIUSSY

kolorystyka: M9/M6 - nikiel/chrom (IN) lub M3 - brąz grafito

		netto	brutto
		47,00	57,81
		57,00	70,11



klamka
INVADO

kolorystyka: M9/M6 - nikiel/chrom

		netto	brutto
		60,00	73,80
		70,00	86,10



klamka
UNO-R

kolorystyka: INX - stal nierdzewna

		netto	brutto
		57,00	70,11
		67,00	82,41



klamka
PRADO

kolorystyka: INX - stal nierdzewna

		netto	brutto
		65,00	79,95
		70,00	86,10



klamka
BELIA

kolorystyka: SN - nikiel satyna

		netto	brutto
		73,00	89,79
		78,00	95,94



klamka
UNO

kolorystyka: INX - stal nierdzewna

		netto	brutto
		67,00	82,41
		87,00	107,01



legenda: klucz wkładka WC

CENY PODANE W PLN

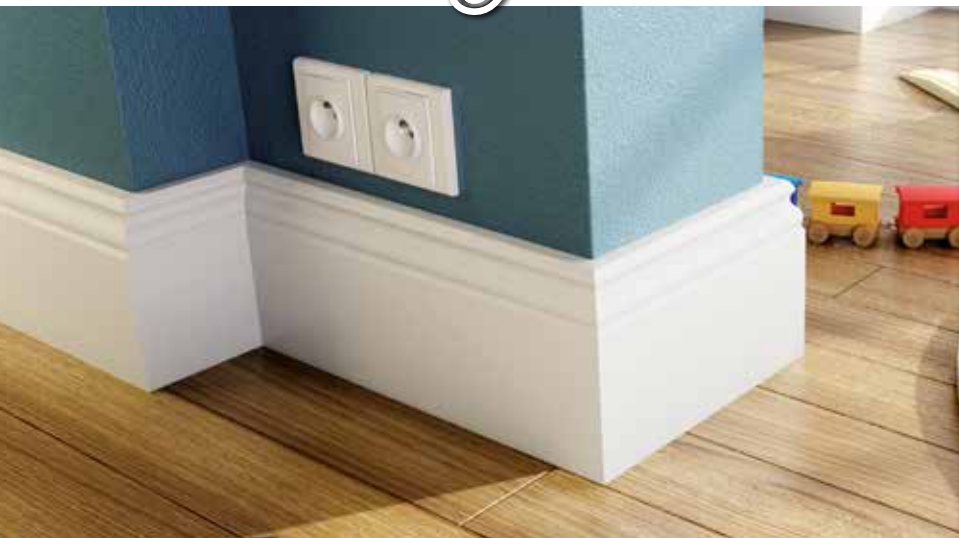

model P124

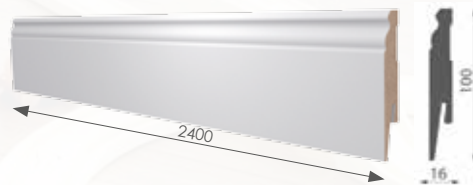

wymiar (mm): 100 x 16 x 2400

CENA ZA SZT. (PLN)	netto	brutto
okleina biała (do malowania)	19,00	23,37
okleina ENDURO		
okleina RYFLOWANA	23,00	28,29
okleina ECO-FORNIR	25,00	30,74



model P125



wymiar (mm): 60 x 16 x 2400

CENA ZA SZT. (PLN)	netto	brutto
okleina biała (do malowania)	14,00	17,22

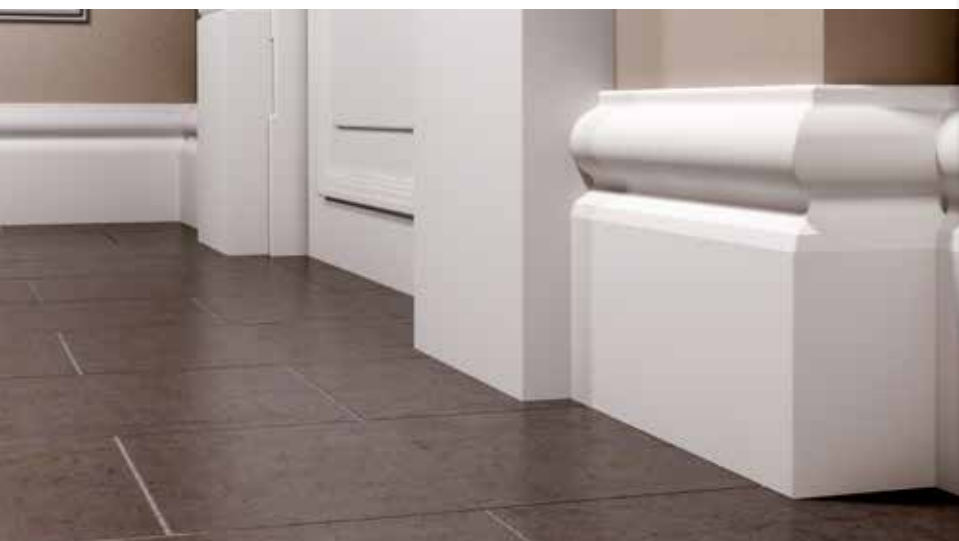

model P127



wymiar (mm): 110 x 16 x 2400

CENA ZA SZT. (PLN)	netto	brutto
okleina biała (do malowania)	22,00	27,06

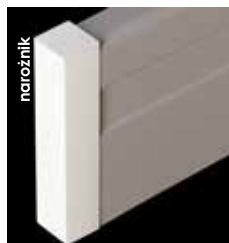

✓ DŁUGOŚĆ POJEDYNCZEJ LISTWY 2.40 m. LISTWY PAKOWANE PO 5 SZT. PODANE CENY SĄ CENAMI ZA 1 SZTUKĘ.

WYPOSAŻENIE DODATKOWE:

	netto	brutto
narożnik biały o wymiarach 20 x 20 x 120 mm	5,00	6,15
klamra – 30 szt./op.	8,00 (op)	9,84 (op)

model P129



wymiar (mm): 80 x 16 x 2400

CENA ZA SZT. (PLN)	netto	brutto
okleina biała (do malowania)	18,00	22,14
okleina ENDURO	19,00	23,37
okleina RYFLOWANA	23,00	28,29
okleina ECO-FORNIR	25,00	30,74



model P130

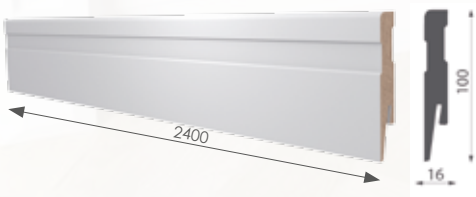

wymiar (mm): 100 x 16 x 2400

CENA ZA SZT. (PLN)	netto	brutto
okleina biała (do malowania)	19,00	23,37



model P132

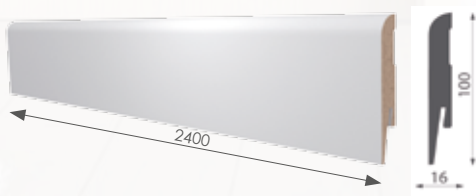

wymiar (mm): 100 x 16 x 2400

CENA ZA SZT. (PLN)	netto	brutto
okleina biała (do malowania)	19,00	23,37



MANAGEROWIE RYNKU:

 **WOJEWÓDZTWO:**

zachodnio-pomorskie, lubuskie,
wielkopolskie, dolnośląskie,
opolskie

tel. **502 058 624**

 **WOJEWÓDZTWO:**

pomorskie, warmińsko-mazurskie,
podlaskie, kujawsko-pomorskie,
mazowieckie, łódzkie

tel. **515 275 571**

 **WOJEWÓDZTWO:**

świętokrzyskie, lubelskie,
śląskie, małopolskie,
podkarpackie

tel. **501 207 135**

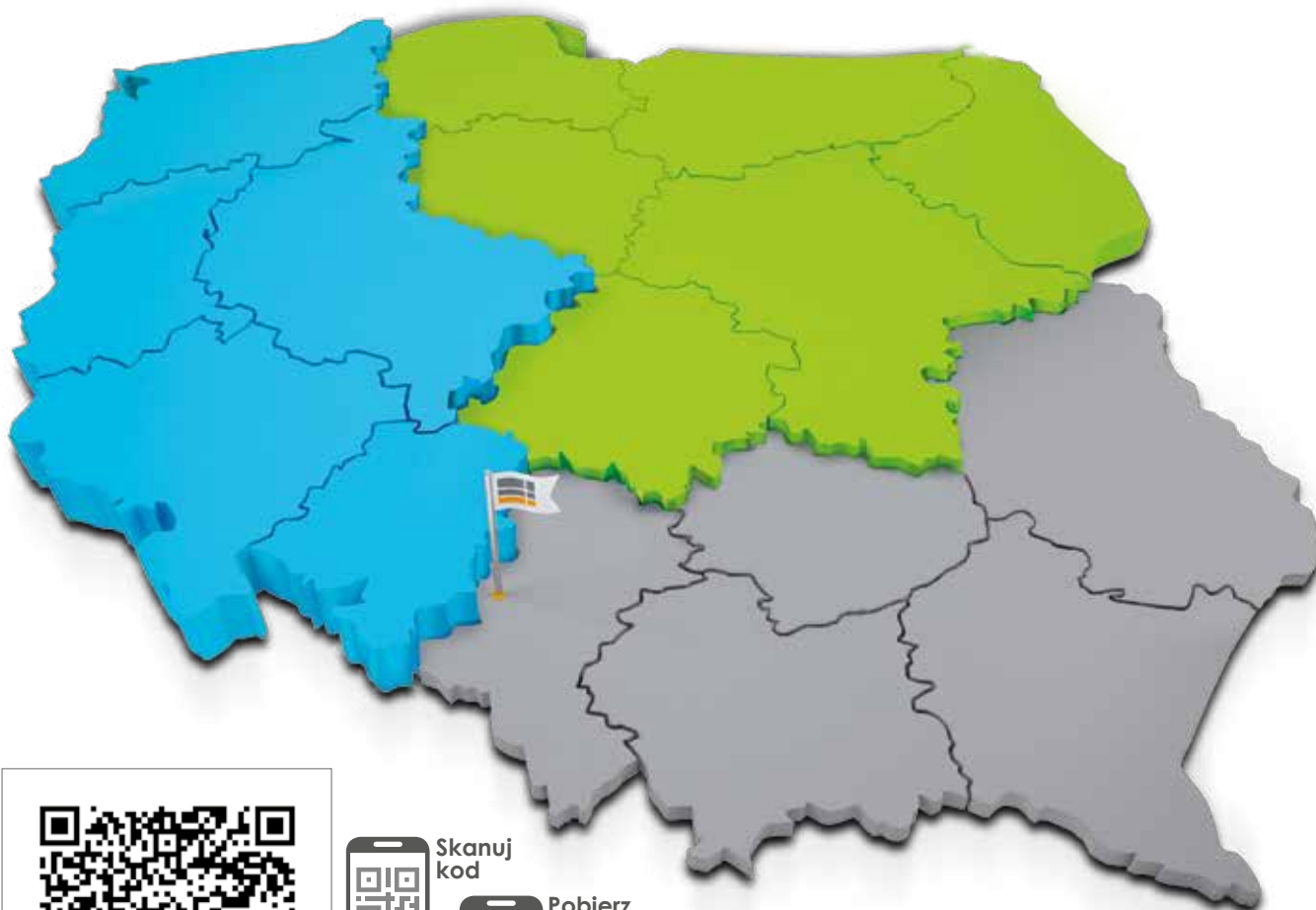

Skanuj
kod



Pobierz
PDF



Teraz możesz przeglądać
nasz katalog na swoim
urządzeniu mobilnym

Pieczęć dystrybutora:

Wszelkie informacje zawarte w katalogu nie stanowią oferty w rozumieniu Kodeksu Cywilnego i są publikowane wyłącznie dla celów informacyjnych. Producent zastrzega sobie prawo do zmian.

Uwaga!

Ze względu na użytą technikę druku, kolory produktów przedstawionych w katalogu mogą różnić się od oryginału. Wszystkie prawa autorskie zastrzeżone. Kopiowanie i publikacja katalogu na stronach internetowych oraz w innych środkach masowego przekazu zabroniona bez pisemnej zgody INVADO Sp. z o.o.